

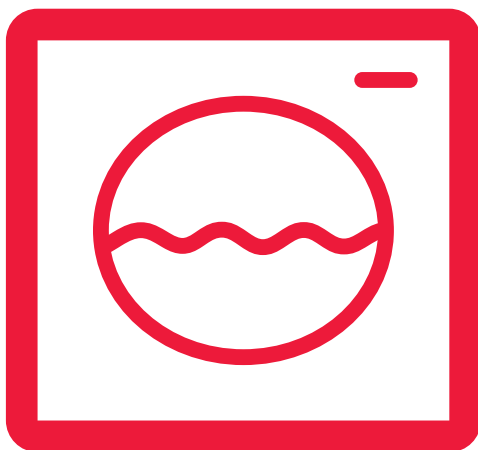

WASMACHINE

NL Handleiding



WASDROOGCOMBINATIE

7E7966+#&& " 74J

7E7966+#&&" 74J

INHOUD

VOORDAT U UW MACHINE IN GEBRUIK NEEMT	5
• Correct gebruik	5
• Algemene waarschuwingen	6
• Veiligheidswaarschuwingen	9
- Verbrandingsgevaar	9
- Elektrocutiegevaar	10
- Overstromingsgevaar	10
- Explosiegevaar	12
- Brandgevaar	12
- Risico op vallen en letsel	14
- Kindveiligheid	15
HET MILIEU	16
• Verwijdering van verpakking en de verantwoordelijkheid voor uw oude machine	16
INFORMATIE OVER BESPARING EN EFFICIENTIE	17
OVERZICHT VAN UW APPARAAT	18
• Algemeen uiterlijk	18
• Technische specificaties	20
INSTELLEN VAN DE MACHINE	21
• Verwijderen van de transportvergrendelbouten	21
• Plaatsen van de machine en afstellen van de pootjes	23
• Elektrische aansluiting	25
• Aansluiting watertoevoer	26
• Aansluiting waterafvoer	27
BEDIENINGSPANEEL	28
• Algemeen overzicht wasmiddellade	29

• Algemeen overzicht wasmiddelcompartimenten	30
• Programmaknop	31
WIJZIGING MACHINE-INSTELLINGEN	32
• Taalkeuze-instelling	32
• Eco-tijdinstelling	36
• Huidige tijdinstelling	38
• Geluidsregeling	40
• Helderheidsinstelling scherm	41
• Contrastinstelling scherm	41
• Terugstellen naar fabrieksinstellingen	42
WASSEN	43
• Sorteren van het wasgoed	43
• Uitleg van de wassymbolen	44
• Plaatsen van het wasgoed in de machine	45
• Toevoegen van wasmiddel en andere chemicaliën	48
• Programmakeuze	50
• Als u uw wasgoed na het wassen wilt drogen	51
• Kastdroog	51
• Hangdroog	52
• Strijkdroog	53
• Drogen op tijdsduur	54
• Extra functies	55
• Extra functie voorwas	56
• Extra spoelfunctie	57
• Extra functie antiallergisch	58
• Extra functie gemakkelijk strijken	59
• Extra functie economische tijdsinterval	60
• Extra functie uitsteltijd / eindtijdwijziging	63
• Functieknop geheugenopname (geheugen)	65

• Start/pauze-knop	71
- Starten van een programma	71
- Programma onderbreken / wasgoed toevoegen	74
- Annuleren van een programma	74
- Programma beëindigen	75
- Kinderslot	76
• Programmatafel	78
- Katoen	78
- Katoen eco	78
- Eco 20°	79
- Synthetisch	80
- Fijne was	81
- Wol / zijde	81
- Dekbed	82
- Extra's	83
- Opfrissen	83
- Spoelen / centrifugeren	84
- Pompen / trommelreiniging	85
- Superkort 12 min.	86
- Dagwas snel 60° 60 min.	86
- Behoedzaam drogen	87
- Katoen drogen	87
- Wassen en drogen 29 min.	88
- Synthetisch wassen en drogen	88
- Katoen 60° wassen en drogen	89
• Kiezen van subprogramma's (synthetisch)	90
• Kiezen van subprogramma's (fijne was)	92
• Kiezen van subprogramma's (extra's)	94
ONDERHOUD EN REINIGING VAN UW MACHINE	97

• Watertoevoerfilters	98
• Onderhoud en reiniging van de wasmiddellade	99
• Apparaat voor vloeibaar wasmiddel	99
• Sifondeksel	100
• Trommelreiniging	100
• Reiniging van behuizing	100
• Onderhoud en reiniging van het pompfilter	101
PROBLEEMOPLOSSING	103
AUTOMATISCHE STORINGSWAARSCHUWINGEN EN WAT ER ONDERNOMEN MOET WORDEN	108
INDEX	113

VOORDAT U UW MACHINE IN GEBRUIK NEEMT

Correct gebruik



- **Lees deze gebruikershandleiding.**
- **Uw machine is ontworpen voor huishoudelijk gebruik. Bij commercieel gebruik ervan komt de garantie te vervallen.**
- Houd huisdieren uit de buurt van de machine.
- Controleer de verpakking van uw machine voordat hij geïnstalleerd wordt, en de buitenkant van de machine nadat de verpakking is verwijderd. Werk niet met beschadigde machines of machines met geopende verpakking.
- Laat uw machine uitsluitend installeren door een erkend servicebedrijf. Als iemand anders dan een erkend servicebedrijf zich met de machine bemoeit kan de garantie komen te vervallen.
- Dit apparaat is niet bedoeld voor gebruik door personen (inclusief kinderen) met verminderde fysieke, gevoels- of mentale vaardigheden of met gebrek aan ervaring of kennis, behalve wanneer zij onder supervisie staan of instructies hebben gekregen met betrekking tot de bediening van het apparaat door een persoon die voor hun veiligheid verantwoordelijk is.
- Gebruik uw machine voor wasgoed dat door de fabrikant geschikt is verklaard als was- en droogbaar.

• **U moet de transportvergrendelbouten verwijderen voordat u uw machine voor het eerst in gebruik neemt. De machine functioneert niet goed als de transportvergrendelbouten op hun plek blijven zitten en dit laat de garantie vervallen.**

• Uw machinegarantie dekt geen schade veroorzaakt door externe factoren (overstroming, brand, knaagdieren, enz.)

• Gooi deze gebruikershandleiding niet weg. Bewaar het op een veilige plek. U of de volgende gebruiker kan het nodig hebben.

Algemene waarschuwingen

• De benodigde omgevingstemperatuur voor de ideale werking van uw machine is 15-25°.

• Bevroren slangen kunnen scheuren en uit elkaar klappen. In regio's waar de temperatuur onder nul is, kan de elektronische kaart mogelijk niet veilig werken.

• Zorg dat de zakken van de kleding die u in de wasmachine stopt geen vreemde materialen (spijkers, spelden, munten, aanstekers, lucifers, paperclips enz.) bevatten. Deze vreemde materialen kunnen uw wasmachine beschadigen.

• U kunt voordat u uw machine in gebruik neemt contact opnemen met het dichtstbijzijnde erkende servicebedrijf en vragen om hulp bij de installatie, bediening en het gebruik van uw machine.

- **U wordt aanbevolen de eerste wassing uit te voeren met een 1/2 dosis wasmiddel in wasmiddelvak 2 van de wasmiddellade en zonder kleding op het programma “TROMMELREINIGING”. (Zie programmatabel op pagina 85)**
- Doe het wasmiddel en de wasverzachter uitsluitend aan het begin van elke was in de wasmiddellade, omdat wasmiddel of wasverzachter die langere tijd aan lucht zijn blootgesteld resten kunnen veroorzaken.
- Als u de machine voor langere tijd niet gebruikt, wordt het aangeraden de stekker van de machine uit het stopcontact te trekken en de watertoevoerkraan te sluiten. U moet de deur van de machine ook openlaten om te voorkomen dat door de vochtigheid nare geuren ontstaan.
- Er kan wat water in de machine zijn achtergebleven na de proeven en testen die zijn uitgevoerd voor de kwaliteitscontrole tijdens de productie. Dit veroorzaakt geen schade aan uw machine.
- Houd de documentzak die zich in uw machine bevond en die de gebruikershandleiding bevat buiten het bereik van kinderen en baby's om verstikkingsgevaar te voorkomen.
- Houd kleine onderdelen die u bij het document vindt buiten het bereik van kinderen en baby's.
- Gebruik de voorwasprogramma's uitsluitend voor zeer vuil wasgoed.

- U moet uw machine niet met meer wasgoed laden dan de maximale hoeveelheid die in het was- of droogprogramma dat u heeft gekozen wordt aangegeven.
- In het geval van welke storing ook trekt u eerst de stekker van de machine uit het stopcontact en doet u de kraan dicht. Probeer reparaties niet zelf uit te voeren en raadpleeg het dichtstbijzijnde erkende servicebedrijf.
- Open de wasmiddellade nooit als het apparaat in werking is.
- Forceer de deur nooit als de machine in werking is.
- Houdt u zich aan het advies van de fabrikant betreffende het gebruik van wasverzachter of soortgelijke producten die u in uw machine gebruikt.
- Onderbreek uw machine niet en wacht tot het programma beëindigt als uw machine het droogproces uitvoert.

Als dit niet te vermijden is, verwijdert u het wasgoed snel en verspreidt u het onmiddellijk op een geschikte plaats om het te kunnen laten afkoelen.

- Zet u machine op een plek waar de deur volledig kan worden geopend. (Zet u machine niet op een plek waar de deur niet volledig kan worden geopend.)
- Zet uw machine op een plek die geventileerd kan worden en die constante luchtcirculatie heeft.



Veiligheidswaarschuwingen

U moet deze waarschuwingen lezen. Het nalaten van deze waarschuwingen kunnen u of uw naasten in levensgevaar brengen.



Verbrandingsgevaar!

- Raak de afvoerslang of het afvoerwater tijdens het spoelen niet aan, want het apparaat kan tijdens het draaien hoge temperaturen bereiken.
- Open de machinedeur na het droogproces volledig. Raak het glas van de deur niet aan. Door de hoge temperatuur is er gevaar voor verbranding.



Elektrocutiegevaar!

- Gebruik geen meervoudige stekkers of verleng snoeren.

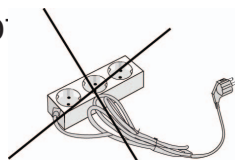

- Sluit geen beschadigde stekkers of gescheurde kabels aan op de elektriciteit.
- Trek nooit aan de kabel bij het uittrekken van de stekker.
- Grijp de stekker tijdens uittrekken.
- Trek de stekker niet met natte handen uit het stopcontact om elektrische schokken te voorkomen.
- Raak de machine nooit aan met een natte of vochtige hand of voet.
- Bel het dichtstbijzijnde erkende servicebedrijf voor hulp als u problemen ondervindt met de stroomkabel.



Overstromingsgevaar!

- Controleer of het water wel of niet hard stroomt voordat u de afvoerslang in de wasbak plaatst
- Neem de nodige maatregelen om te voorkomen dat de opgehangen slang wegglijdt.
- De terugslaannde kracht van een slang die niet juist is geplaatst kan de slang laten verplaatsen van waar hij aan de wasbak is opgehangen. Zorg ervoor dat de stop in uw wasbak het afvoerputje niet afsluit.



Explosiegevaar!

- Omdat uw machine een droogfunctie heeft, moet u ervoor zorgen dat materialen zoals vlekverwijderende chemicaliën of wasbenzine dat u op uw wasgoed heeft gebruikt goed zijn gespoeld en gezuiverd. Er bestaat anders explosiegevaar als u uw machine draait met de droogfunctie.



Brandgevaar!

- Ongewassen droog wasgoed moet niet in uw machine worden gedroogd.
- Bewaar geen ontvlambare of explosieve vloeistoffen bij uw machine.
- Materialen die bevlekt zijn met eetbare olie, aceton, benzine, petroleum, vlekkenverwijderaar, terpentijn, bijenwas en bijenwasverwijderaar moeten eerst met een extra hoeveelheid wasmiddel en heet water worden gewassen voordat ze mogen worden gedroogd. Anders bestaat er brandgevaar als u uw machine gebruikt met de droogfunctie.
- Als u kiest voor een was- en droogprogramma moet u geen wasmiddelbol in uw machine gebruiken. Deze kan gevaar op brand veroorzaken.

- Wasgoed **mag niet in de machine worden gedroogd** in geval van de onderstaande situaties, omdat deze brandgevaar opleveren:
 - Als het wasgoed niet is gewassen.
 - Als olievlekken of andere vlekken (eetbare olie, crèmes en cosmeticaresten, vaatdoekjes, enz.) op het wasgoed niet voldoende zijn verwijderd.
 - Wasgoed dat is gereinigd met industriële chemicaliën.
 - Wasgoed dat veel schuimsponsrubber of rubberachtige onderdelen of toebehoren bevat.
 - Rubber, spons(latex), douchemuts, waterdichte textielen producten, voorwerpen gebaseerd op rubber en kleding of kussens die zijn gevuld met spons mogen niet in de wasdroogcombinatie worden gedroogd.
 - Gevulde en beschadigde delen (kussens of jassen). De sponsen delen die uit deze vulling hangen kunnen tijdens het droogproces in brand vliegen.
 - De zwavel in verfverwijderende materialen kan roest veroorzaken. Gebruik daarom nooit verfverwijderende materialen in uw machine.
 - Verzeker u ervan dat er geen wasmiddelbollen tussen het wasgoed zitten. Deze kunststoffen bollen kunnen tijdens het drogen smelten en uw machine en het wasgoed beschadigen.
 - Wasgoed dat een vlekverwijderend proces heeft ondergaan moet grondig worden gespoeld voor het wassen.

- Gebruik nooit producten in uw machine die oplosmiddel (zoals wasbenzine) bevatten.
- Verwijder alle voorwerpen uit de zakken van uw wasgoed (naalden, paperclips, aanstekers, lucifers, enz.) als u uw machine laadt. **Er kan brand- en explosiegevaar bestaan.**



Risico op vallen en letsel!

- Klim niet op uw machine. Het bovenblad van uw machine kan breken en u kunt letsel oplopen.
- Berg de slang, kabel en verpakking van uw machine tijdens de installatie weg. U kunt erover struikelen en vallen.
- Zet uw machine niet ondersteboven of op zijn kant.
- Til uw machine niet op aan de opengaande delen (wasmiddellade, deur). Deze onderdelen kunnen breken en u letsel bezorgen.
- Er bestaat struikel- en letselgevaar als materialen zoals slangen en kabels niet juist zijn opgeborgen nadat uw machine is geïnstalleerd.



De machine moet door minstens 2 personen worden gedragen.



Kindveiligheid!

- Laat uw kinderen niet met de machine spelen. Het is een elektrisch aangedreven apparaat.
- Laat kinderen niet onbeheerd in de buurt van de machine. Kinderen kunnen zichzelf in de machine opsluiten.
- Het glas van de deur en het oppervlak van de machine kunnen tijdens de werking van de machine zeer heet worden.
- Het is daarom in het bijzonder belangrijk dat kinderen de machine niet aanraken, want dit kan huidletsel veroorzaken.
- Houd verpakkingsmateriaal buiten het bereik van kinderen.
- Er bestaat vergiftingsgevaar als wasmiddel of andere wasproducten worden geconsumeerd en gevaar voor oog- of huidirritatie als deze in contact komen met de ogen/huid. Houd reinigingsmiddelen buiten het bereik van kinderen.

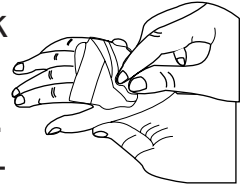

VERPAKKING EN HET MILIEU

VERWIJDERING VAN VERPAKKING EN DE VERANTWOORDELIJKHEID VOOR UW OUDE MACHINE

Verwijderen van verpakkingsmateriaal

Verpakkingsmateriaal beschermt uw machine tegen schade die tijdens transport kan ontstaan. Recycle uw verpakkingsmaterialen.

Gerecyclede materialen voorzien in zowel grondstofbesparing en vermindering van de afvalproductie

Verwijdering van de oude machine

Oude elektrische apparaten kunnen bruikbare onderdelen bevatten.

Gooi uw oude apparaten die u niet gebruikt daarom nooit weg met het huisafval.



Verzekert dat de onderdelen van uw oude elektronische en elektrische apparaten worden hergebruikt door ze bij uw plaatselijke recyclecentrum in te leveren.

Verzekert dat uw oude apparaten op een geschikte plaats buiten het bereik van kinderen worden bewaard totdat ze weg worden gebracht.

INFORMATIE OVER BESPARING EN EFFICIENTIE

Belangrijke informatie om uw machine nog efficiënter te laten werken:

- De hoeveelheid wasgoed dat u in uw wasmachine plaatst mag het maximum niet overschrijden. Door het vermijden van overladen zal uw machine efficiënter werken.
- Het niet voorwassen van normaal of licht bevuild wasgoed bespaart stroom en water.

OVERZICHT VAN UW APPARAAT

Algemeen uiterlijk

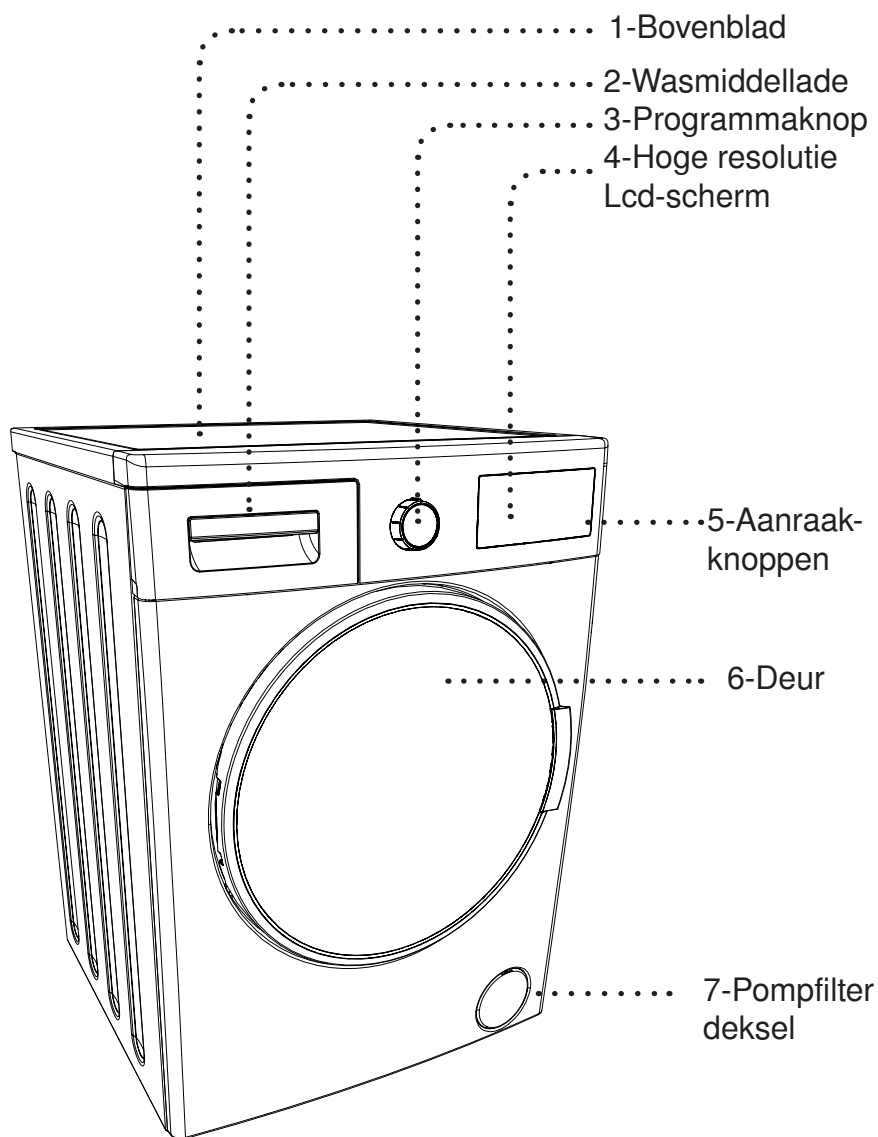

Algemeen uiterlijk

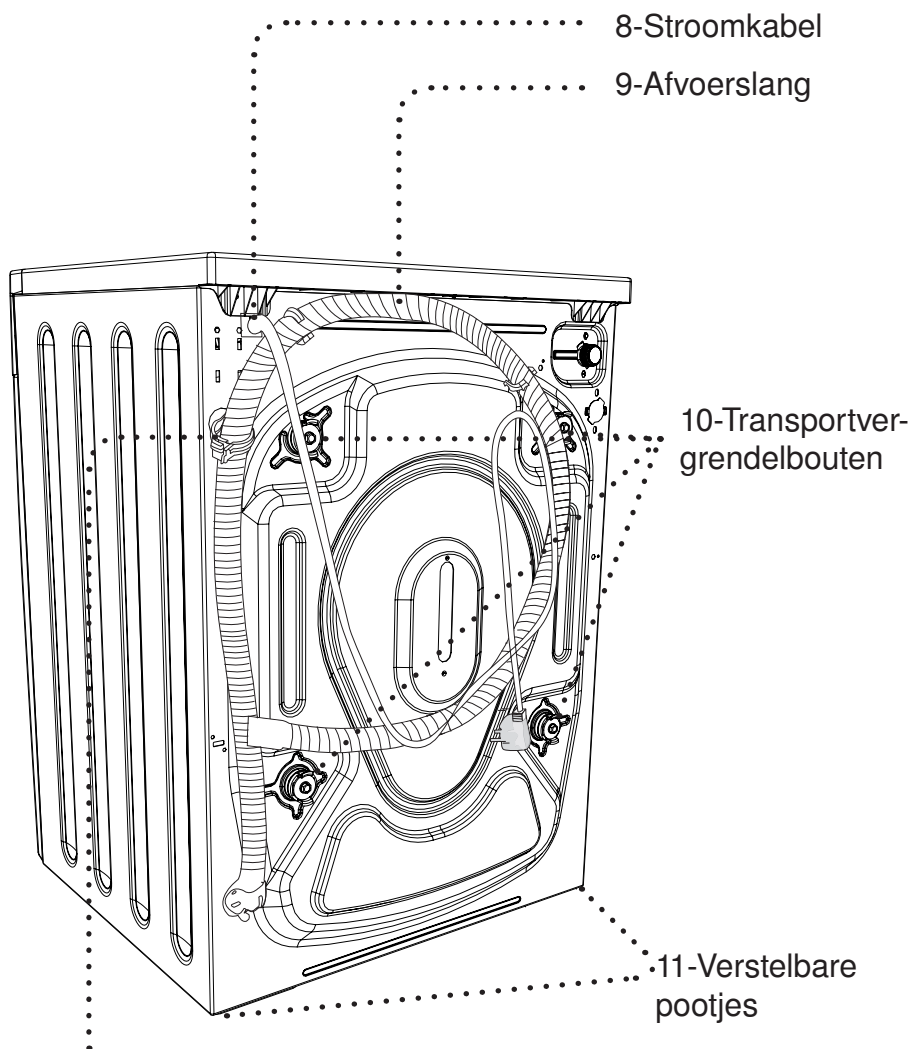

12-Kunststof houder voor afvoerslang:
(De werking van de machine wordt beïnvloed als dit kunststof deel wordt verwijderd. Dus verwijder dit kunststof deel onder geen enkel beding.)

TECHNISCHE SPECIFICATIES

Maximale wascapaciteit (droog wasgoed) (kg)	9,0
* Maximale droogcapaciteit (kg)	6,0
Centrifugeersnelheid (toeren / min.)	1.400
Aantal programma's	15
Bedrijfsspanning / frequentie (V/Hz)	220-240 / 50
Waterdruk (mpa)	Maximum: 1 Minimum: 0,1
Afmetingen (h x b x l) (mm)	845 x 597 x 582
* Ongewassen droog wasgoed moet niet in uw machine worden gedroogd.	

Energieverbruik (wassen, centrifugeren, drogen) (kWh/cyclus)	6,12
Energieverbruik (alleen wassen en centrifugeren) (kWh/cyclus)	0,90
Waterverbruik (wassen, centrifugeren, drogen) (l/cyclus)	112
Waterverbruik (alleen wassen en centrifugeren) (l/cyclus)	48

Controleprogramma's in overeenstemming met EN 50229 -standaard
Programma dat wordt gebruikt voor wascyclus:
Programma: Katoen eco, lading: 9 kg, temperatuur: 60°C, centrifugeersnelheid: Max - 1.400 tpm, optie: Er wordt geen optie geselecteerd.
Programma dat wordt gebruikt voor droogcyclus:
Drogen van 1e deel:
Programma : "katoen drogen", lading: ~4,5 kg (1 laken + 16 kussenslopen) Optie: Droog: hang (2)
Drogen van 2e deel:
Programma : "katoen drogen", lading: ~4,5 kg (2 lakens + 2 kussenslopen + alle handdoeken) Optie: Droog: hang (2)

INSTELLEN VAN DE MACHINE

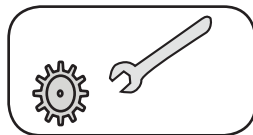

Laat uw machine uitsluitend installeren door een erkend servicebedrijf.

Verwijderen van de transportvergrendelbouts

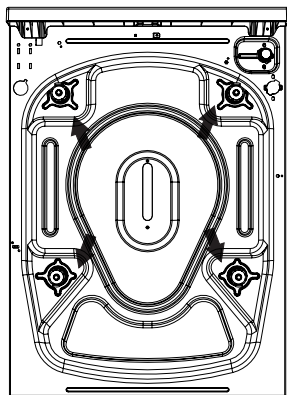

U moet de transportvergrendelbouts op de achterkant van de machine verwijderen voordat u uw machine in gebruik neemt.

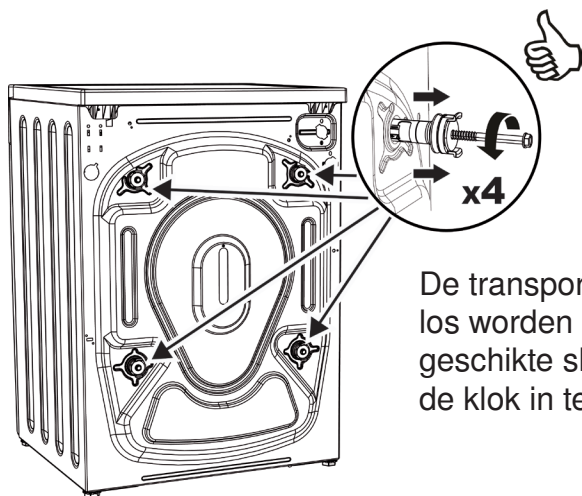

De transportvergrendelbouts moeten los worden gedraaid door ze met een geschikte sleutel tegen de wijzers van de klok in te draaien.

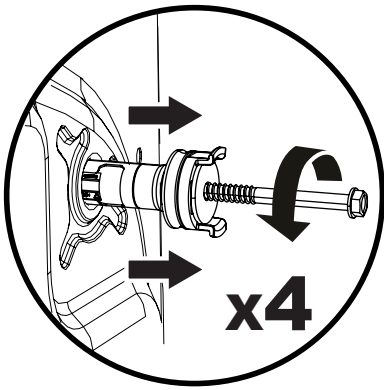

De transportvergrendelbouten moeten dan uit de machine worden getrokken. De verwijderde transportvergrendelbouten moeten worden opgeborgen om ze weer te kunnen gebruiken als de machine weer moet worden verplaatst, bijv. bij een verhuizing.

OPMERKING: U moet de transportvergrendelbouten voor het eerste gebruik uit de machine verwijderen. Storingen die voortkomen uit de werking van de machine met nog geïnstalleerde transportvergrendelbouten vallen niet onder de garantie.

Plaats de plastic doppen voor de transportbouten uit de zak met accessoires in de gaten waar de transportbouten hebben gezeten.

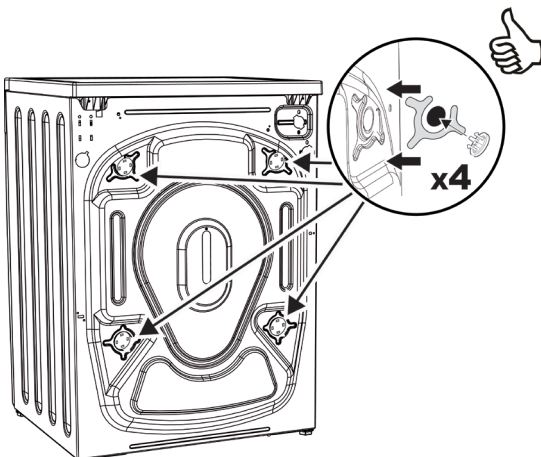

Het plaatsen van de machine en het verstellen van de pootjes

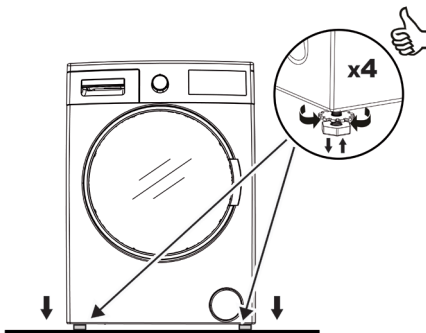

Installeer uw machine niet op een vloerkleed of op een dergelijke ondergrond die de ventilatie vanaf de grond kan blokkeren.

Om een stille en trillingsvrije werking van uw machine te garanderen moet deze worden geplaatst op een slipvrije en stevige ondergrond.

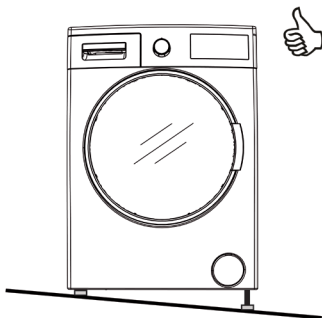

U kunt de machine waterpas zetten door er een waterpas op te leggen.

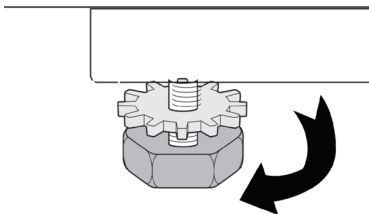

U kunt met behulp van de verstelpootjes uw machine waterpas zetten.

- Draai de plastic verstelschroef los.
- Verstel de pootjes door ze naar boven of beneden te draaien.

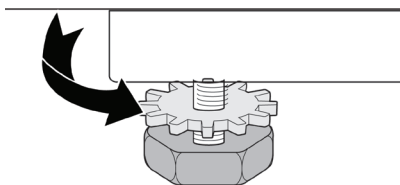

- Draai de plastic verstelschroef vast als de machine waterpas staat.



- Leg nooit karton, hout of dergelijk materiaal onder de machine als u probeert oneffenheden op de ondergrond te egaliseren.
- Als u de grond waar uw machine op staat reinigt, moet u ervoor zorgen dat u de stabiliteit van de machine niet wegneemt.



Elektrische aansluiting

• Uw wasdroogcombinatie is afgestemd op 220-240V en 50Hz.

• Het netsnoer van uw machine is uitgerust met een specifieke geaarde stekker.

• De netsnoerstekker moet altijd worden gestoken in een geaard stopcontact van 10 ampère.

De zekeringwaarde van de stroom naar deze stekker moet ook 10 ampère zijn.

• Als u niet over een dergelijk stopcontact en zekering beschikt, moet u deze laten plaatsen door een erkende elektricien.

• We zijn niet aansprakelijk voor schade die voortkomen uit ongeaard gebruik.

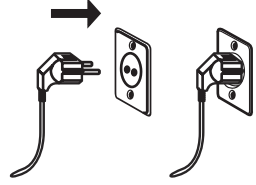

Opmerking: Het onder laagspanning laten werken van uw machine kan de levensduur van uw machine verkorten en zijn prestaties beperken.

Aansluiting watertoevoer

- Laat uw machine uitsluitend werken met koud water.
- Gebruik uitsluitend de nieuwe watertoevoerslangen die bij uw machine zijn geleverd of die zijn aangekocht bij erkende dealers.

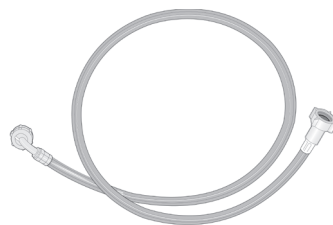

- In de verpakking van de slang is 1 pakking opgenomen om waterlekkage in de aansluitingen te voorkomen. Bevestig deze pakking op het uiteinde van de nieuwe watertoevoerslang aan de kant van de kraan.

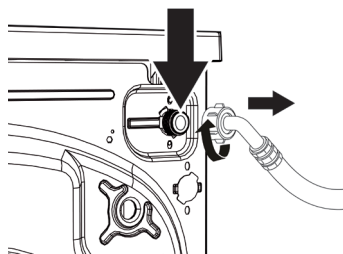

- Sluit het witte uiteinde van de watertoevoerslang aan op het watertoevoerventiel achterop de machine. Draai de plastic delen van de slang met de hand aan.

- Sluit het andere uiteinde van de watertoevoerslang aan op een waterkraan van 3/4" met schroefdraad. Draai de plastic delen van de slang met de hand aan.

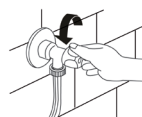
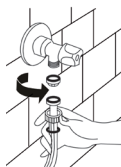

- Laat in onzekere gevallen de aansluitingen uitvoeren door een erkende loodgieter.

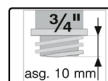

- Verzeker u ervan dat de contactpunten nadat u de aansluitingen heeft gemaakt niet lekken.
- Een waterstraal met een druk van 0,1-1 Mpa zorgt dat uw machine efficiënter werkt (een druk van 0,1 Mpa betekent dat er per minuut meer dan 8 liter water door een volledig geopende kraan stroomt).
- Verzeker u ervan dat de nieuwe watertoevoerslangen niet geknikt, gescheurd, plat geduwd of van formaat gewijzigd zijn.

Opmerking: Gebruik uitsluitend de nieuwe watertoevoerslangen die bij uw machine zijn geleverd om de aansluiting van de watertoevoer te maken. Gebruik nooit oude, gebruikte of beschadigde watertoevoerslangen.

Aansluiting waterafvoer

- Sluit de waterafvoerslang aan op een waterafvoergat of een speciaal apparaat dat is aangesloten op de uitlaatelleboog van de gootsteen op maximaal 80 cm hoogte.

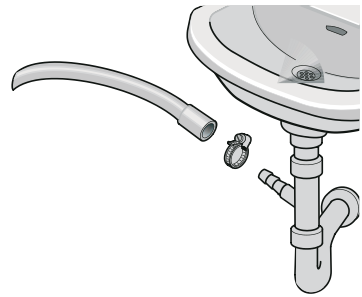

- Probeer nooit de waterafvoerslang met behulp van verbindingen te verlengen.
- Plaats de waterafvoerslang van de machine niet in welke container ook, of emmer of badkuip.
- Verzeker u ervan dat de waterafvoerslang niet geknikt, verbogen, plat geduwd of verlengd wordt.

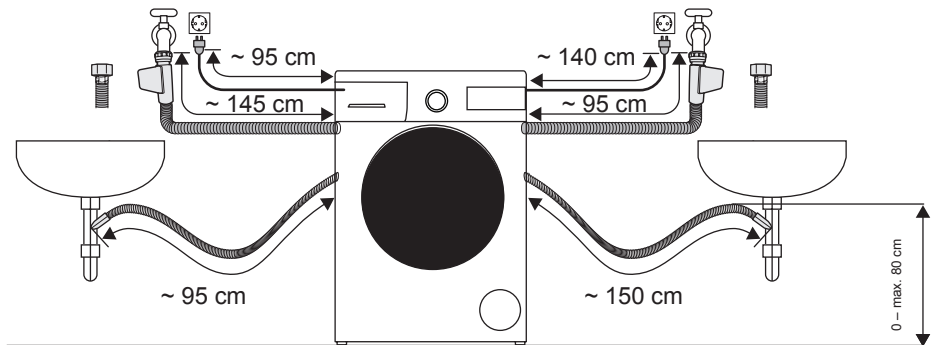

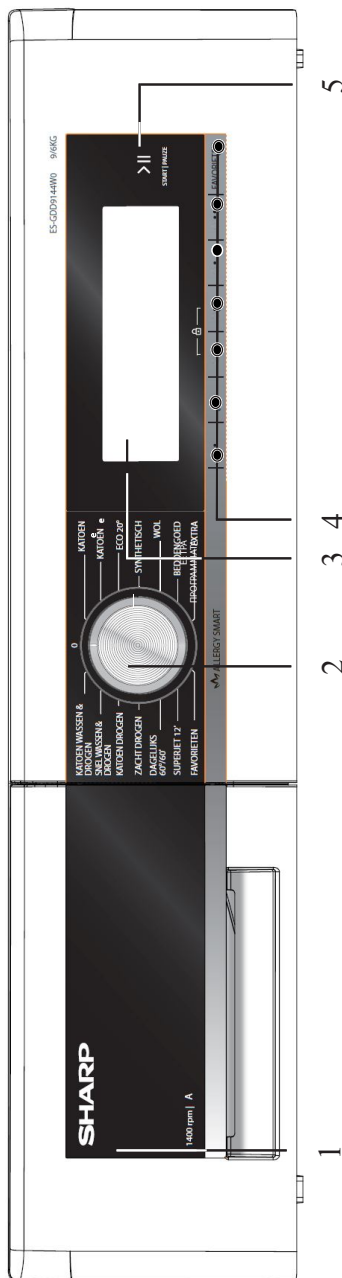

1 - Wasmiddellade

2- Programmaknop: U kunt het door u gewenste programma kiezen met de programmaknop. U kunt de de programmakeuze instellen door de programmaknop in een willekeurige richting te draaien. Zorg dat u de programmaknop precies op het gewenste programma instelt.

3- Informatiescherm: In dit scherm kunt u de functies zien van de door u gekozen wasprogramma's en kunt u ook informatie krijgen omtrent de status van de machine.

4- Knoppen voor aanpassing en extra functies: De knoppen op uw machine zijn aanraakgevoelig. U hoeft ze gewoon maar aanraken om een keuze te maken.

5-Start/pauze-knop Met deze knop kunt u uw machine starten en onderbreken.

BEDIENINGSPANEEL

Algemeen overzicht wasmiddellade

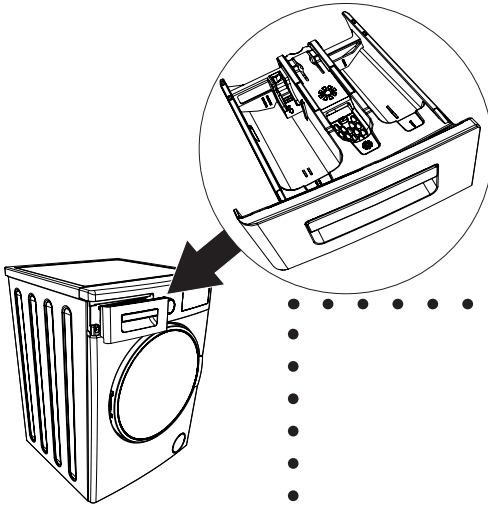

Als u uw wasgoed wilt wassen met vloeibaar wasmiddel kunt u het apparaat voor vloeibaar wasmiddel gebruiken. U kunt uw vloeibare wasmiddel gebruiken in alle programma's zonder voorwas. Steek hiervoor het apparaat voor vloeibaar wasmiddel in het tweede vak van de wasmiddellade (die zich in uw machine bevindt) en stel de hoeveelheid vloeibaar wasmiddel in (gebruik de hoeveelheden vloeibaar wasmiddel zoals aangegeven door de wasmiddelfabrikanten). Vul niet voorbij het MAX.-niveau, gebruik het uitsluitend voor vloeibaar wasmiddel en verwijder deze als u waspoeder gebruikt.)

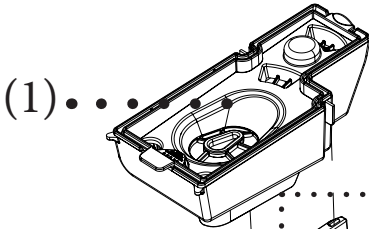

Hoofdwasmiddelvak

Wasverzachter Vak

Voorwaswasmiddelvak

Waspoederniveaustappen

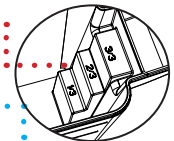

Waspoederschepje

(2)

Algemeen overzicht wasmiddelcompartimenten

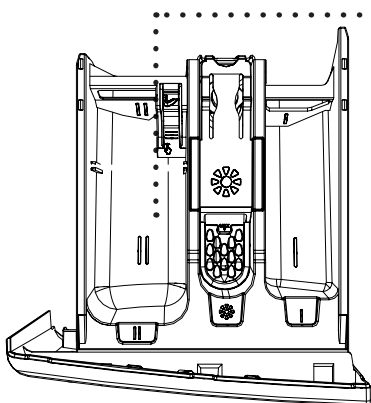

Hoofdwasmiddelvak:

In dit vak gebruikt u alleen producten zoals wasmiddel (vloeibaar of poeder) of antikalkmiddel. U kunt het apparaat voor vloeibaar wasmiddel vinden in uw machine tijdens de eerste instelling. (*)

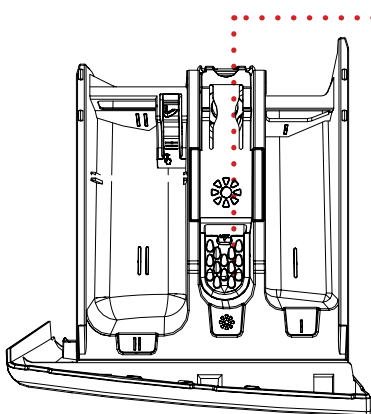

Wasverzachter, stijfjel, wasmiddel vak:

In dit vak kunnen producten als wasverzachter voor uw wasgoed worden gebruikt (het wordt aangeraden dat u de hoeveelheid en het type gebruikt dat de fabrikant aanbeveelt). De wasverzachters die u gebruikt kunnen soms in dit vak achterblijven. Dat komt omdat de wasverzachter te dik is. Om dit te voorkomen wordt aanbevolen dat u wasverzachters gebruikt die vloeibaarder zijn of verdun de wasverzachter voor gebruik.

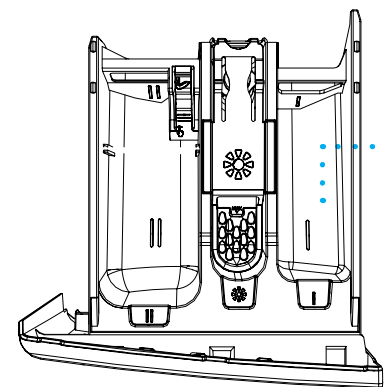

Wasmiddelvak voor voorwas:

Dit vak moet alleen worden gebruikt als de voorwasfunctie wordt gekozen. U wordt aanbevolen de voorwasfunctie uitsluitend te gebruiken voor zeer vuile was. Raadpleeg pagina 99 voor het onderhoud van de wasmiddellade.

(*) Afhankelijk van model

Programmaknop

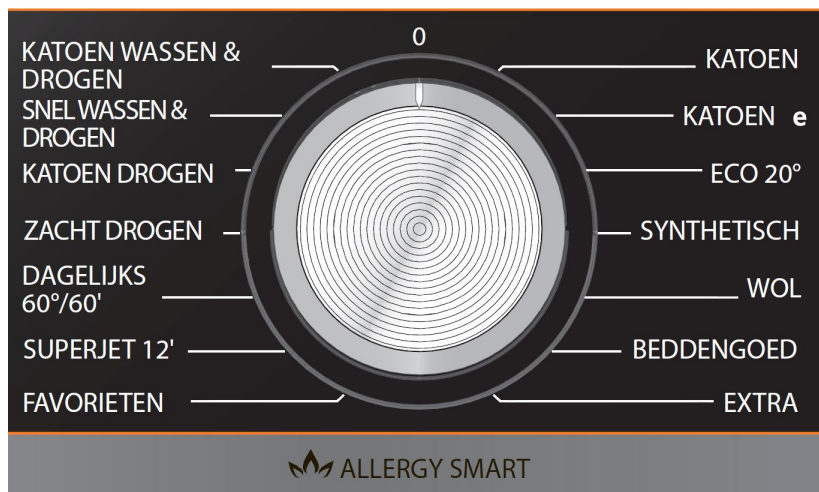

Met behulp van de programmaknop kunt u het gewenste programma voor uw wasgoed kiezen. U kunt de de programmakeuze instellen door de programmaknop in een willekeurige richting te draaien. Zorg dat u de programmaknop precies op het gewenste programma instelt.

- U kunt de pagina (78) met de programmatafel raadplegen voor programma-functies.

Wijzigen van machine-instellingen

De eerste instellingen van uw wasdroger:

- Sluit uw machine aan op het stopcontact.
- Draai de waterkraan open.
- Draai aan de programmaknop.

Taalkeuze-instelling

- Het eerste dat op het hoofdscherm wordt weergegeven is de taalkeuze-instelling.

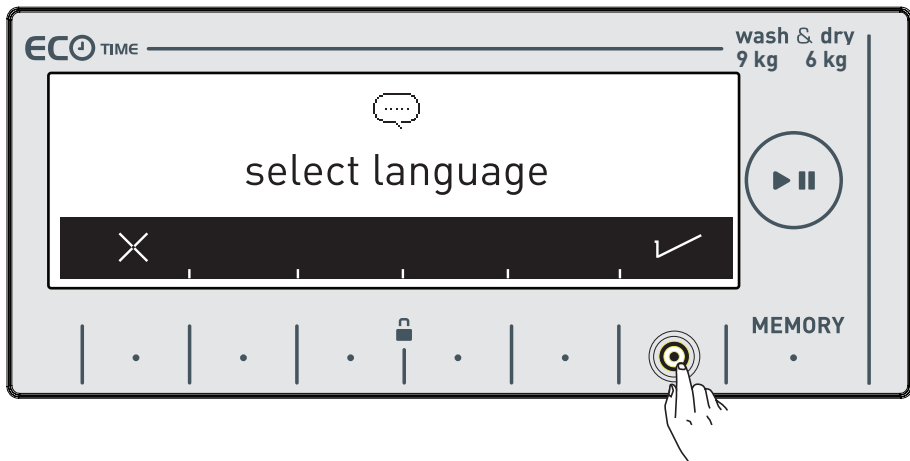

- Ga met gebruik van de ✓ symboolknop naar de gewenste taal.
- U kunt het taalkeuzescherf met de ✗ symboolknop verlaten zonder een keuze te maken.

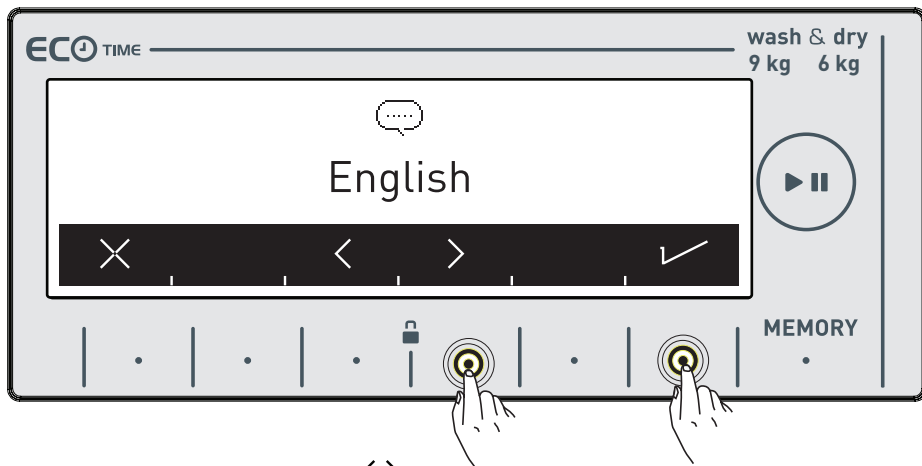

- Ga met gebruik van de < > symboolknoppen naar de gewenste taal.
- Bevestig uw taalkeuze met de ✓ symboolknop.

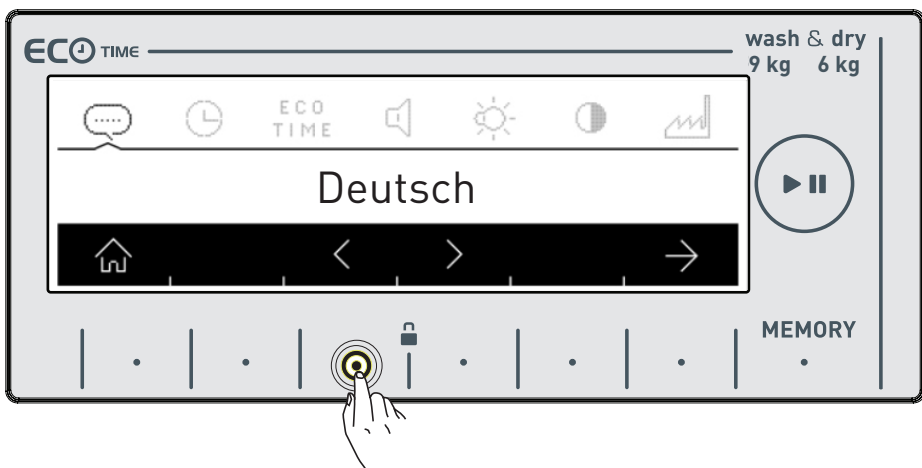

- Indien u uw taalkeuze weer wilt wijzigen, kunt u de taalkeuze maken in de taalkeuzepagina met gebruik van de < > symboolknoppen.

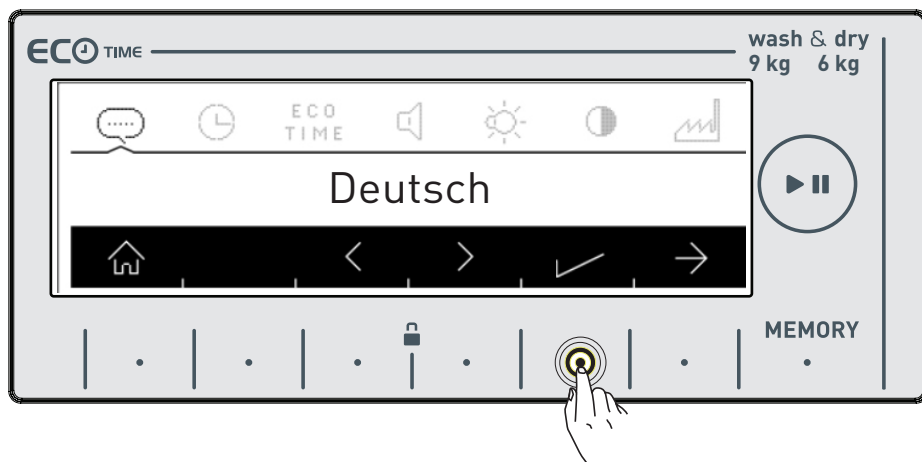

- Raak de knop ✓ aan om de door u gekozen taal op te slaan.
- U wordt gevraagd op het scherm gevraagd om bevestiging van de taalkeuze.

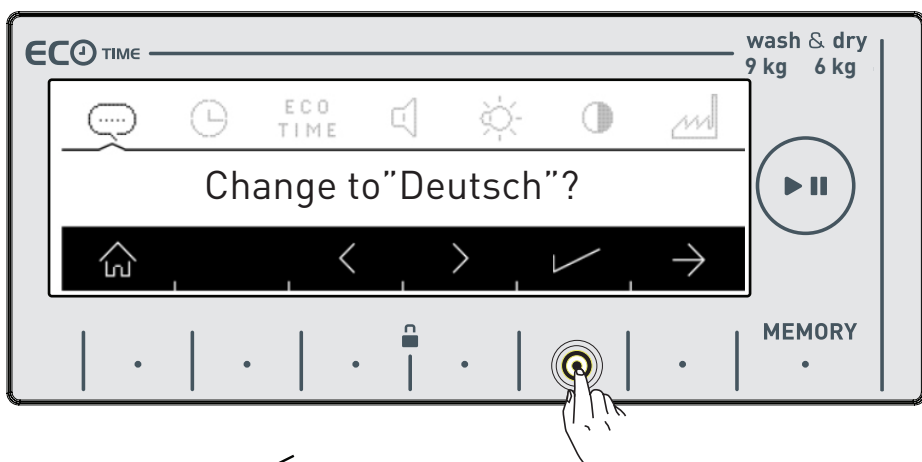

- Raak de knop ✓ aan om de keuze te bevestigen.

- Indien u denkt de onjuiste taal te hebben gekozen, raakt u de knop  aan en maakt u een nieuwe keuze.
- Als u de taalverandering bevestigt, blijft de gekozen taal actief.



ECO TIME Ecotijdstelling (economische tijdsinterval)

- De kosten voor elektrisch energieverbruik verandert over de dag volgens de tijdsintervallen die door stroomleveranciers worden ingesteld. U kunt uw stroomleverancier om deze intervallen vragen en uw economische werktijden instellen, zodat uw machine op de uren kan werken die u heeft bepaald.

Opmerking: Uw netstroom moet aangesloten zijn op een teller met een slimme telfunctie om deze energiebesparing te realiseren.

- Raak de symboolknop ✓ aan om de aanpassing te doen.
- Als u dit later wilt doen, raakt u de symboolknop ✕ aan.

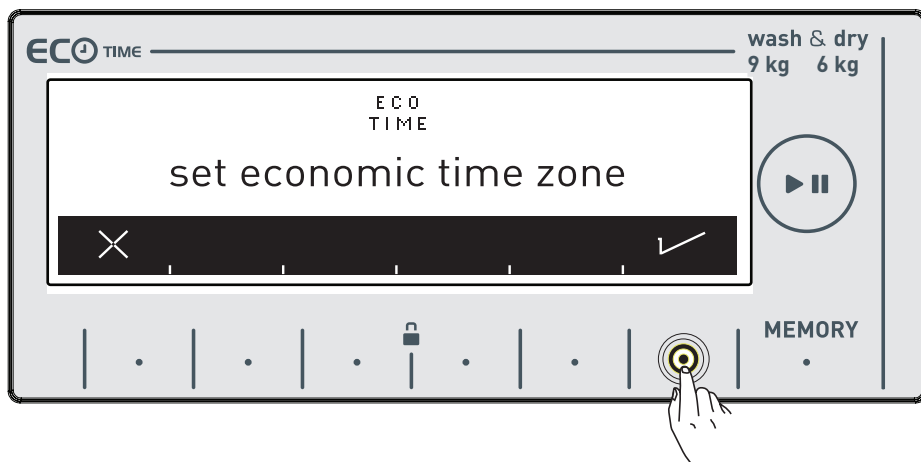

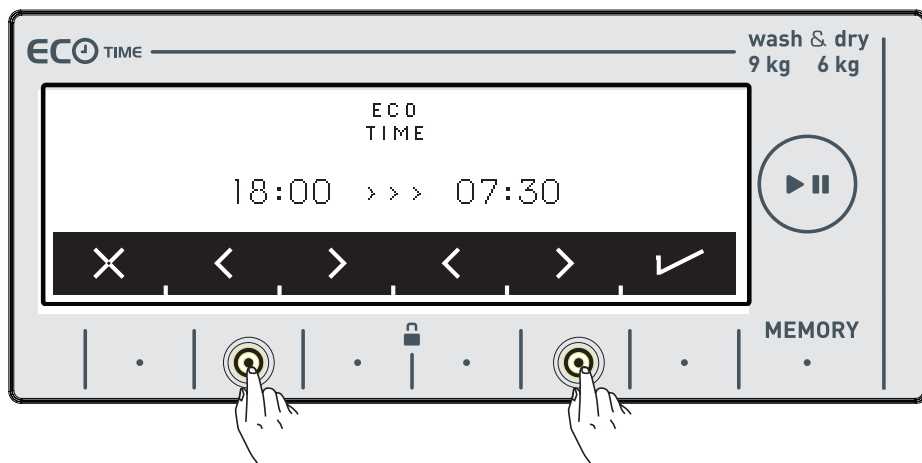

- U kunt de ecotijdsinterval van uw machine aanpassen door het aanraken van de knoppen van de symbolen . Zie pagina 60 om de extra functie ecotijdsinterval te activeren.

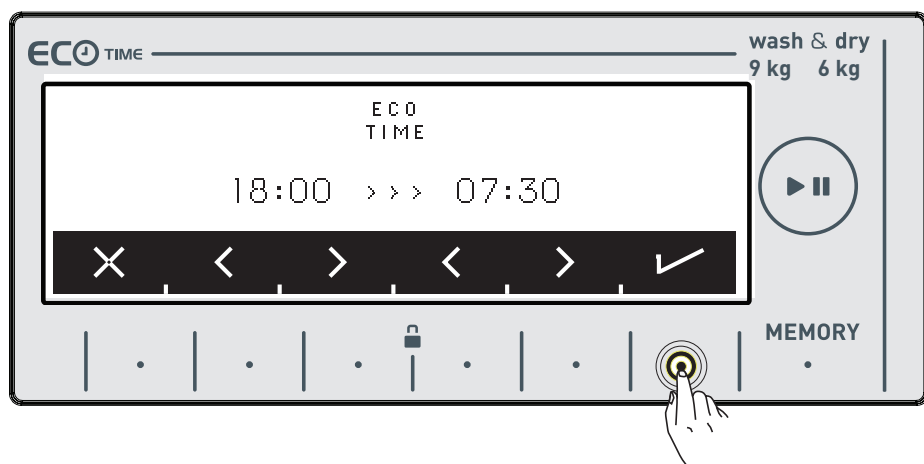

- Bevestig uw keuze door de symboolknop  aan te raken.

Huidige tijdinstelling

- We adviseren u op het moment van de installatie de juiste tijd in te stellen.

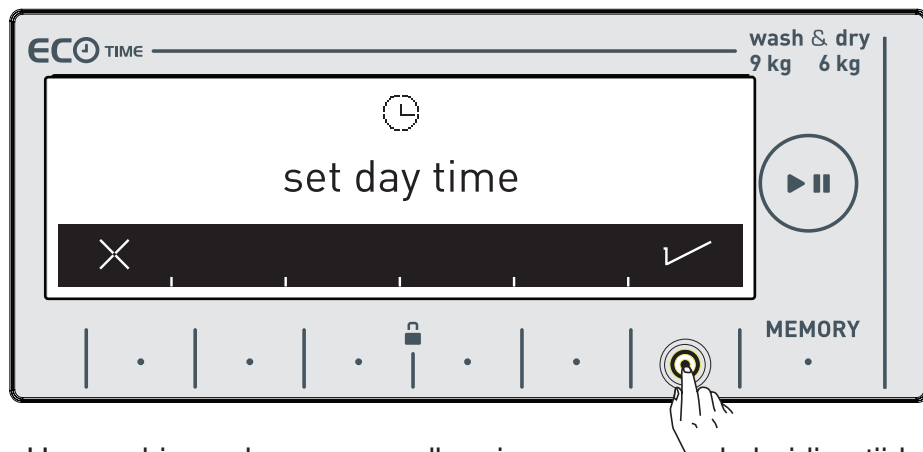

- Uw machine zal om uw goedkeuring vragen om de huidige tijd in te stellen. Ga naar het instelmenu door de symbolenknop ✓ aan te raken.
✗ symboolknop laat u zonder instelling het menu verlaten.

Opmerking: U moet de juiste tijd correct instellen. Anders kan de werking van gerelateerde functies worden beïnvloed.

Opmerking: De opgeslagen tijdinformatie wordt gereset als u uw machine langer dan 15 dagen van de stroom heeft afgesloten. In dat geval zal uw machine u weer vragen de tijd in te stellen als u deze weer aanzet.

- Zorg dat u de huidige uren en minuten instelt door de symboolknoppen > > aan te raken.

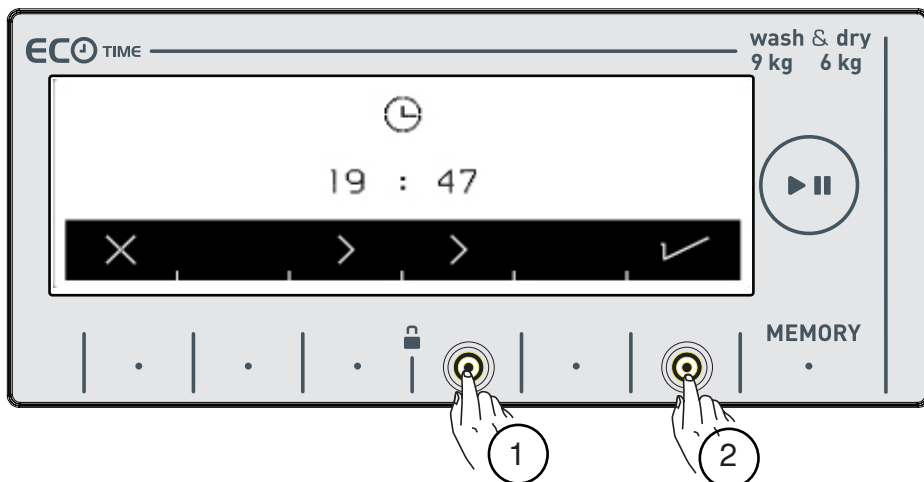

- Bevestig na het instellen van de huidige tijd door de knop van symbool ✓ aan te raken.

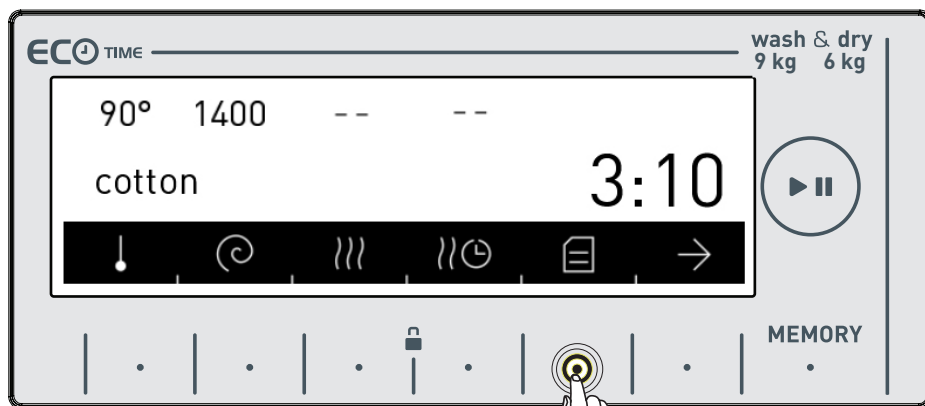

- Uw machine gaat automatisch naar het hoofdscherm van het programma dat u heeft gekozen. Ga naar het instelmenu van het apparaat door de knop van het symbool ≡ op dit scherm aan te raken.

Geluidsregeling

- U kunt het geluid van uw apparaat regelen door op de knoppen van symbolen < > te drukken.

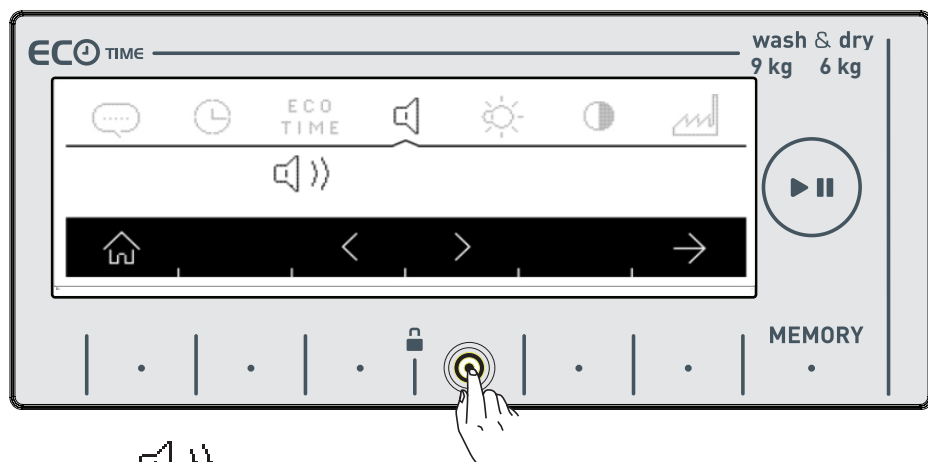

Symbol  duidt aan dat het waarschuwingssignaal van uw apparaat aanstaat.

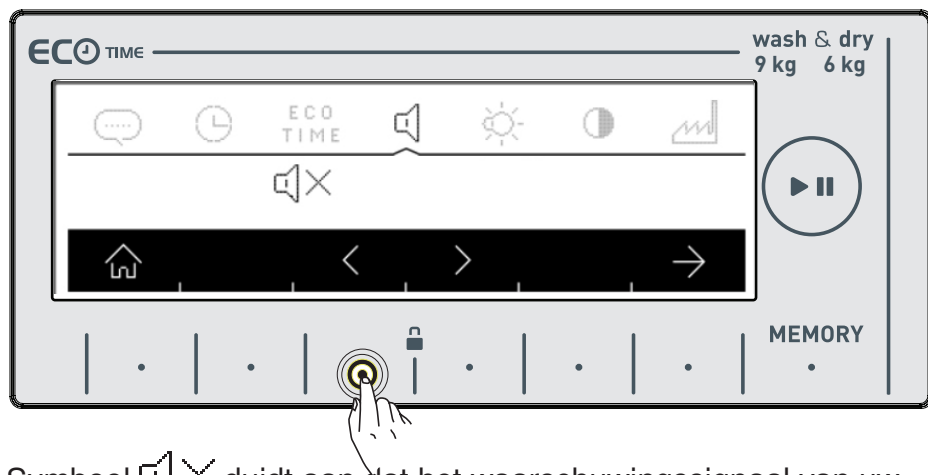

Symbol  duidt aan dat het waarschuwingssignaal van uw apparaat uitstaat.

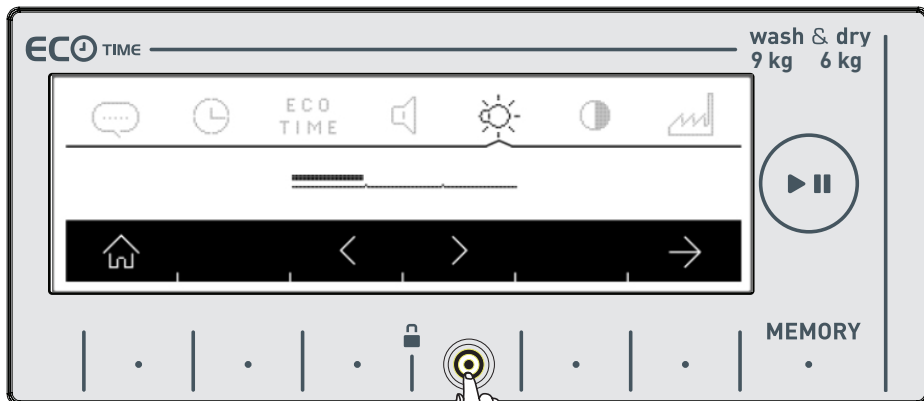

Helderheidsinstelling scherm

- U kunt de schermhelderheid van uw apparaat aanpassen door het aanraken van de symbolen  .



- U kunt de schermhelderheid van uw apparaat aanpassen door het aanraken van het symbool .

Contrastinstelling scherm

- U kunt de schermhelderheid van uw apparaat aanpassen door het aanraken van de symboolknoppen  .

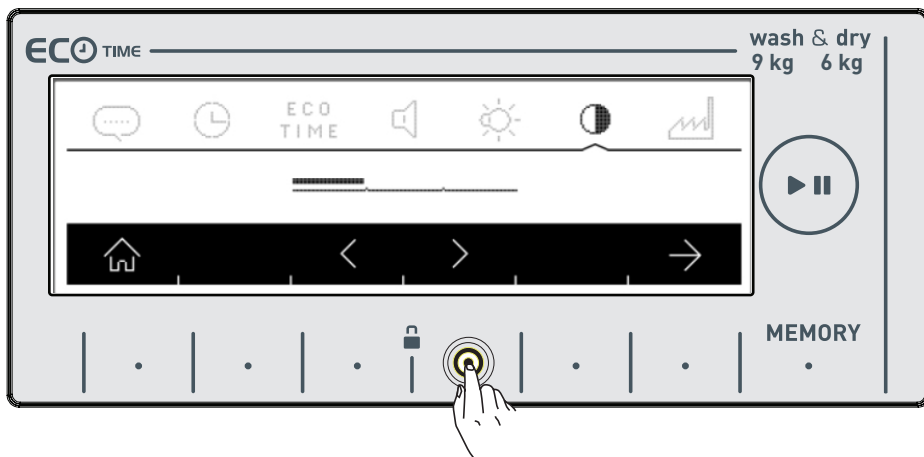

- U kunt naar het scherm 'fabrieksinstellingen terugstellen' door het symbool  aan te raken.

Terugstellen naar fabrieksinstellingen

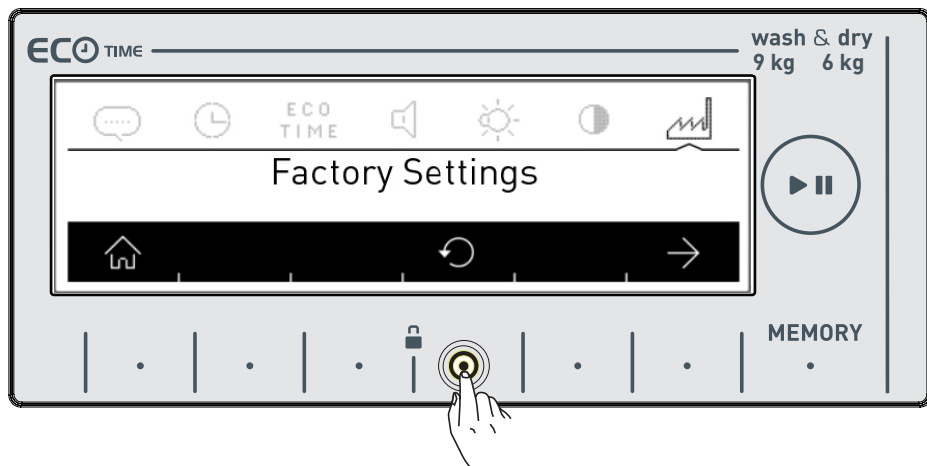

Indien u uw apparaat wilt terugstellen naar de standaard fabrieksinstellingen:

- Raak het symbool  aan.

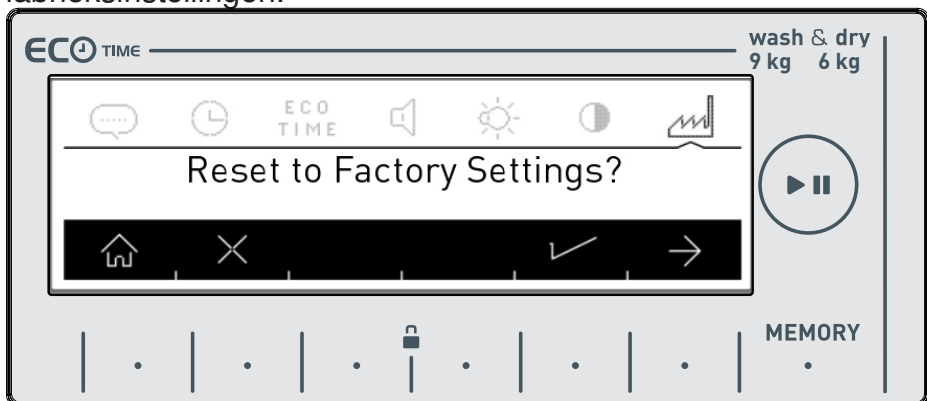

- U wordt op het scherm gevraagd of u wilt terugstellen naar fabrieksinstellingen.



- Raak het symbool  aan om de keuze te bevestigen.
- Raak het symbool  aan indien u de keuze wilt annuleren.
- **U kunt teruggaan naar het hoofdscherm door aanraking**

van knop .

WASSEN

• Openen van de kraan.
aansluiting van de machine.

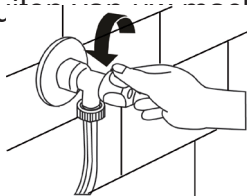

• Op het stopcontact

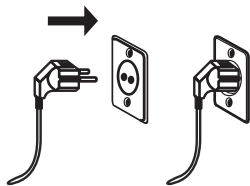

Sorteren van het wasgoed

Uw wasgoed bevat productetiketten die



hun geschikte wascondities bepalen. Was of droog uw wasgoed volgens de specificaties op het productetiket.







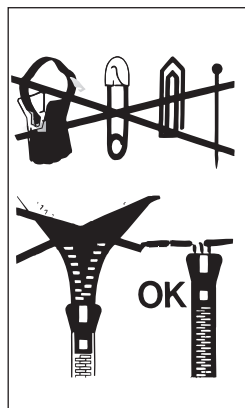

















- Sorteert uw wasgoed op het soort (katoen, synthetisch, fijn, wol, enz.), wastemperatuur (koud, 30°C, 40°C, 60°C, 90°C), de vuilgraad (weinig vuil, vuil, zeer vuil).
- Was bonte en witte was nooit samen.
- Was uw bonte was de eerste keer apart, omdat deze kan afgeven.
- Verzekert u ervan dat er geen metalen materialen aan uw was of in de zakken zit; als die zo is, verwijder deze.

WAARSCHUWING: Storingen die ontstaan door vreemde materialen die in uw machine komen vallen niet onder de garantie.

- Doe rits- en knoopsluitingen dicht.
- Verwijder de metalen of kunststoffen haken uit gordijnen of was ze in een wasnet.
- Keert textiel zoals broeken, truien, t-shirts en sweaters binnenstebuiten.
- Was sokken, zakdoeken en dergelijke kleine artikelen in een wasnet.



Uitleg van de wassymbolen

	Stevig materiaal		Strijktemperatuur maximaal 110 °C
	Fijne stof		Niet strijken
	Maximale wastemperatuur 95 °C		Mag chemisch worden gereinigd met alle soorten oplosmiddelen
	Maximale wastemperatuur 60 °C		Mag uitsluitend worden gereinigd met perchloride, wasbenzine, alcohol of R113.
	Maximale wastemperatuur 40 °C		Mag uitsluitend worden gereinigd met perchloride, wasbenzine, alcohol of R113.
	Maximale wastemperatuur 30 °C		Niet chemisch reinigen
	Handwas		Laat liggend drogen
	Uitsluitend chemisch reinigen		Nat ophangen
	Mag worden gebleekt in koud water		Hangend drogen
	Gebruik geen bleekmiddel.		Drogen in droger bij normale temperatuur
	Strijktemperatuur maximaal 200 °C		Lage temperatuur
	Strijktemperatuur maximaal 150 °C		Niet drogen in de droger

Plaatsen van het wasgoed in de machine



U moet een programma kiezen voordat u uw wasgoed in de machine plaatst. Indien u wasgoed in de machine plaatst zonder een programma te hebben gekozen, wordt de laadsensor niet geactiveerd.

Opmerking: De maximale laadcapaciteit van uw machine kan veranderen naar gelang het programma dat u kiest. Overschrijd de maximale laadcapaciteit voor droge was die in de programmatabel voor wasprogramma's is aangeduid niet. Als u de laadcapaciteit van het programma dat u heeft gekozen overschrijdt, wordt het symbool op het scherm van uw machine weergegeven en geeft uw machine een geluidswaarschuwing. U wordt aangeraden het wasgoed uit de machine te verwijderen totdat dit symbool verdwijnt.

- Open de laaddeur van uw machine.

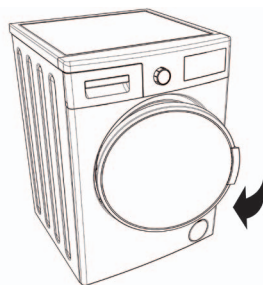

- Controleer de binnenkant van de trommel van uw machine. Er kan wasgoed van vorige wasbeurten achter zijn gebleven. Als dit het geval is, leeg de machine voordat u een programma kiest.

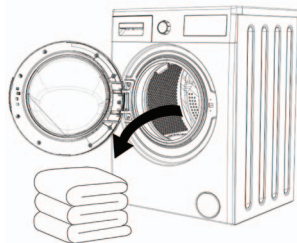

- Plaats uw wasgoed goed verspreid in de machine. Vouw stukken zoals dekbedden en dekens die u in de machine laad zoals hieronder aangegeven.

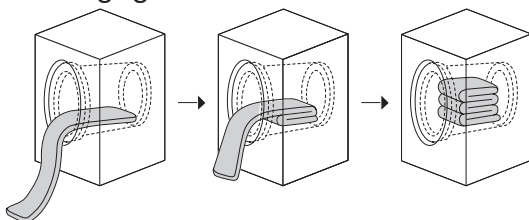

- Uw machine is uitgerust met een ladingwaarnemingssysteem. Het ladingwaarnemingssysteem meet het gewicht van het wasgoed in uw machine en informeert u naar gelang de hoeveelheid lading met de bewegende balkjes op het elektronische scherm en past automatisch de programmafuncties aan (programmaduur, energieverbruik, waterverbruik, enz.).
- Indien u uw wasmachine overladen laat doordraaien worden de was- en droogresultaten beïnvloed. Bovendien kan uw wasmachine beschadigen en uw kleding kan geel verkleuren na het droogprogramma.

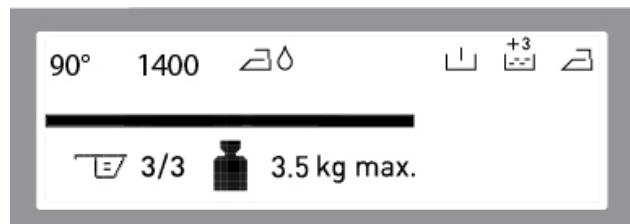
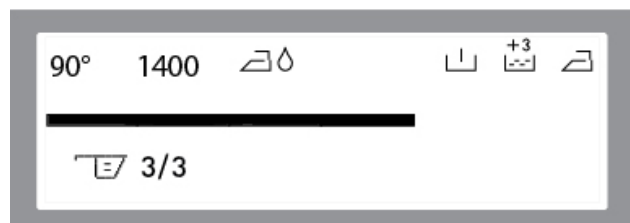
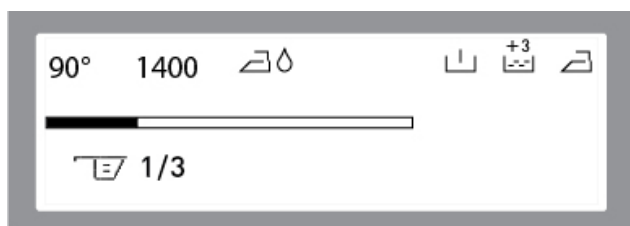

- Voeg elk stuk wasgoed afzonderlijk toe.
- Zorg dat het wasgoed niet klem zit tussen de afdekking en het rubber als u de deur van uw machine sluit.
- Verzekert u ervan dat de machinedeur volledig is afgesloten.
- Sluit de deur van uw machine goed, anders begint de machine niet met wassen.

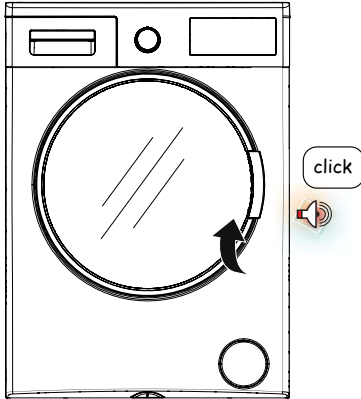

Wasmiddelkeuze en plaatsen in de machine

De hoeveelheid wasmiddel die u in uw machine moet plaatsen hangt af van de volgende criteria:

- Uw wasmiddelgebruik is gebaseerd op de vuilgraad van uw wasgoed.
- Gebruik geen voorwas voor weinig vuile was en doe de juiste hoeveelheid wasmiddel in het 2e vak van de wasmiddellade.
- De voorwasfunctie kan worden gebruikt voor uw hele vuile was. Plaats, als u gaat voorwassen, 1/4 van het wasmiddel dat u normaal gesproken in het wasmiddelvak doet in wasmiddelvak 1, en doe de resterende 2/4 in het wasmiddelvak 2.
- Gebruik in uw machine wasmiddelen die zijn gemaakt voor automatische wasmachines. Volg het advies van wasmiddelfabrikanten op bij het bepalen van de hoeveelheid wasmiddel dat u met uw wasgoed gaat gebruiken.
- Hoe harder het water is, hoe meer wasmiddel u moet gebruiken.
- De hoeveelheid wasmiddel dat u gebruikt verhoogt naarmate de hoeveelheid wasgoed vermeerderd.
- Doe de wasverzachter in het wasverzachtervak in de wasmiddellade. Vul niet voorbij het MAX-niveau. Anders stroomt de wasverzachter in het waswater.
- Dikvloeibare wasverzachters moeten worden verdund voordat ze in de lade worden gedaan. Dikvloeibare wasverzachter verstopt de stroom en blokkeert de wasverzachterstroom.
- U kunt vloeibaar wasmiddel in alle programma's zonder voorwas gebruiken. Steek hiervoor het apparaat voor vloeibaar wasmiddel in het tweede compartiment van de wasmiddellade (aanwezig in uw machine) en pas de hoeveelheid vloeibare wasmiddel af (gebruik vloeibaar wasmiddel in de hoeveelheden die de wasmiddelfabrikanten aanbevelen). Vul niet voorbij het MAX.-niveau, gebruik het uitsluitend voor vloeibaar wasmiddel en verwijder het als u waspoeder gebruikt.) Raadpleeg pagina 29 voor het plaatsen van het wasmiddelapparaat in het wasmiddelvak.(*)

(*) Afhankelijk van model

- Uw machine is uitgerust met een systeem dat de hoeveelheid wasmiddel (dosis) aangeeft afhankelijk van de hoeveelheid wasgoed dat u in uw wasmachine plaatst. Dit systeem wordt getoond door het symbool  dat u op het elektronische scherm ziet.

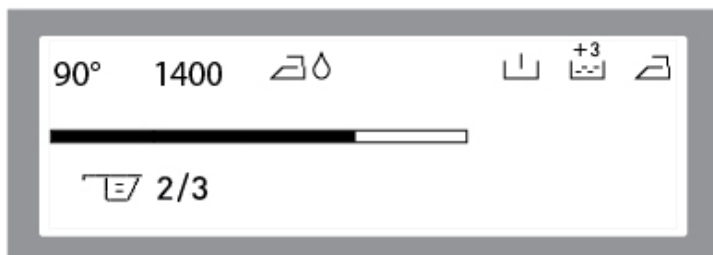

Opmerking: 3/3 betekent een volledig gevulde wasmiddellade. De hoeveelheid wasmiddel op het scherm moet overeenkomen met de hoeveelheid die u met het wasmiddelschepje in de wasmachine plaatst.

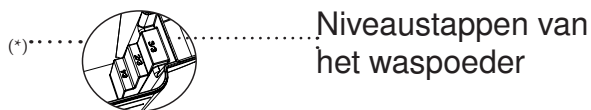

Als u kiest voor een was- en droogprogramma moet u geen wasmiddeldosering/-bol in uw machine gebruiken. Dit kan gevaar op brand veroorzaken.

(*) Afhankelijk van model

Programmameuze

- Kies het gewenste wasprogramma met de programmaknop.

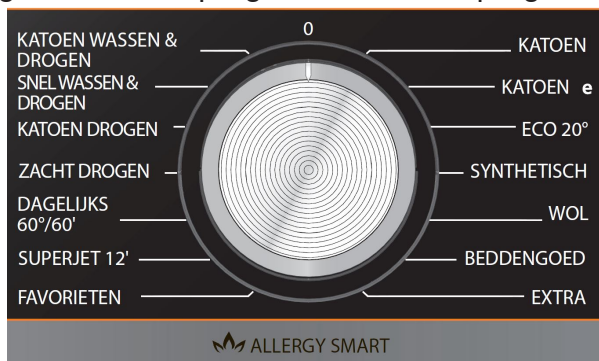

- De naam van het programma en de functies worden op het scherm weergegeven.

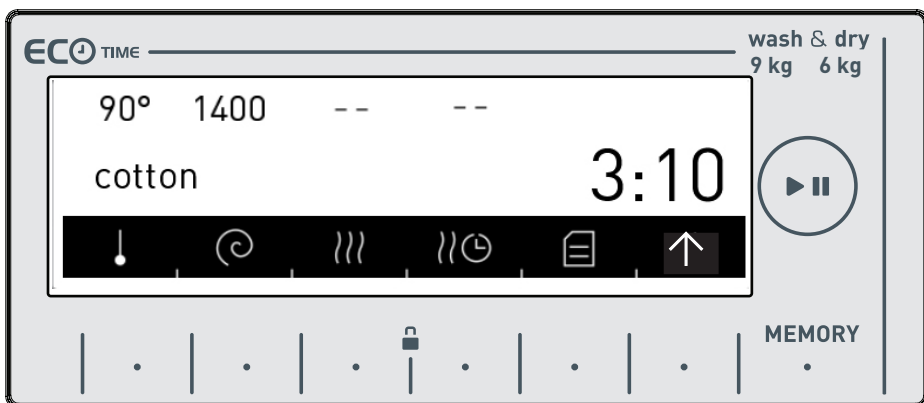

- U kunt de temperatuur aanpassen (*, 20°, 30°, 40°, 60°, 90°) door de knop van symbool  aan te raken.



- U kunt de centrifugeersnelheid aanpassen (∅, 400, 600, 800, 1000, 1200, 1400) door de knoppen van symbool  aan te raken.
- Opmerking:** Na het instellen van de centrifugeersnelheid zal u machine bij het kiezen van een droogprogramma de centrifugeersnelheid automatisch instellen om de droogprestatie te versterken.

- Voor programmafuncties kunt u de pagina van de programmatafel (78) bekijken.

Als u uw wasgoed na het wassen wilt drogen

- U kunt de drooginstellingen naar wens selecteren met de symbolknop .



Kastdroog

- Aanbevolen voor wasgoed dat u in meteen in de kast legt.
- Indien u de kastdroogfunctie wilt kiezen, raakt u de knop van symbool  aan totdat u het symbool  op het scherm ziet.

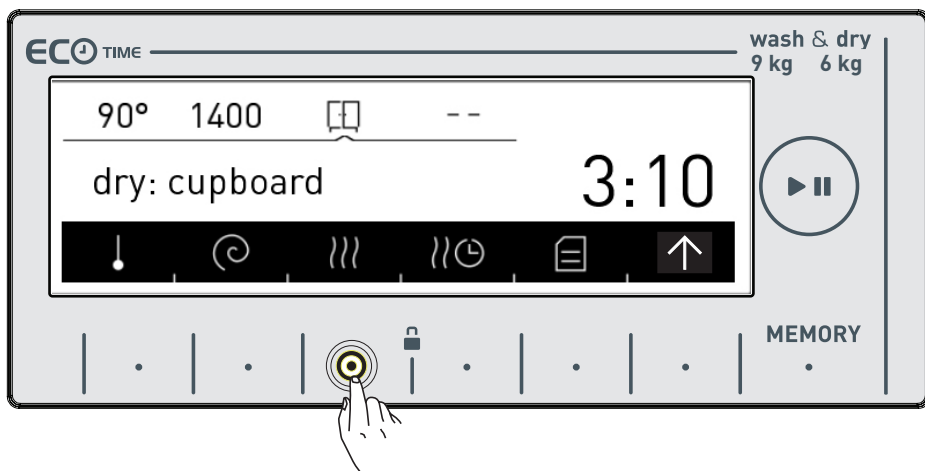
Opmerking: Als het symbool  niet op het scherm wordt weergegeven bij het kiezen van de kastdroogfunctie, betekent dit dat deze droogfunctie niet kan worden gebruikt in het wasprogramma dat u heeft gekozen.





Hangdroog

- Aanbevolen voor wasgoed dat opgehangen moet worden.
- Indien u de hangdroogfunctie wilt kiezen, raakt u de knop van symbool  aan totdat u het symbool  op het scherm ziet.

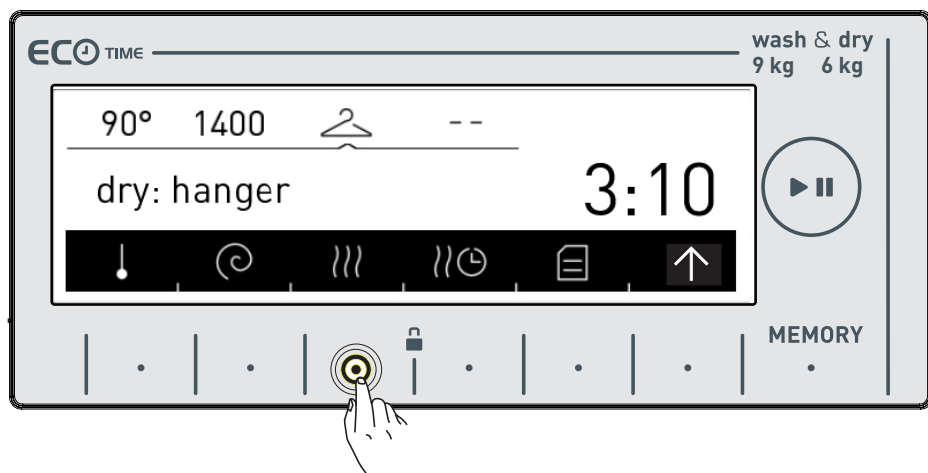
Opmerking: Als het symbool  niet op het scherm wordt weergegeven bij het kiezen van de hangdroogfunctie, betekent dit dat deze droogfunctie niet kan worden gebruikt in het wasprogramma dat u heeft gekozen.



Strijkdroog

- Aanbevolen voor wasgoed dat u voor gebruik moet strijken.
- Indien u de strijkdroogfunctie wilt kiezen, raakt u de knop van symbool  aan totdat u het symbool  op het scherm ziet.

Opmerking: A1400et symbool  niet op het scherm wordt weergegeven bij het kiezen van de strijkdroogfunctie, betekent dit dat deze droogfunctie niet kan worden gebruikt in het wasprogramma dat u heeft gekozen.

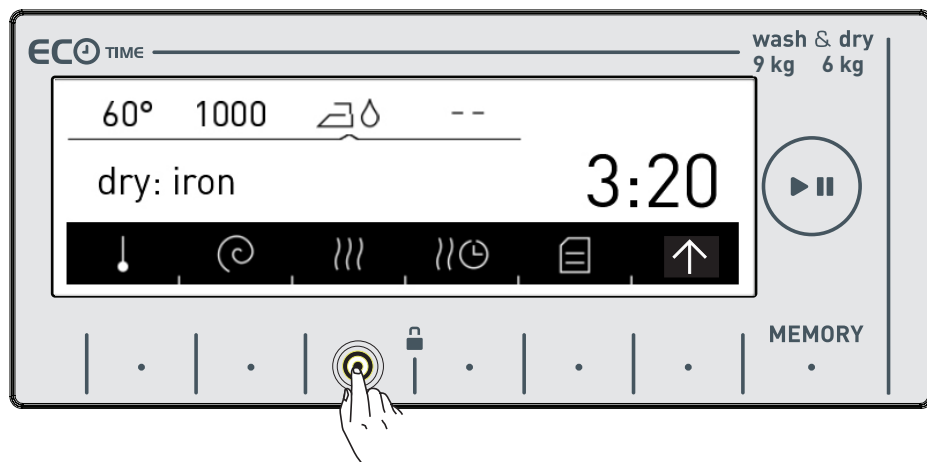

⏸️ Drogen op tijdsduur

Als u een droogprogramma gedurende een ingestelde tijd wilt gebruiken;

- Raak het symbool ⏸️ op het scherm aan.
- Op het scherm van uw machine worden droogselecties aangegeven als 30, 60 en 120 minuten.

Opmerking: Als een van de symbolen 30^{min} 60^{min} 120^{min} niet op het scherm worden weergegeven bij het kiezen van de droogfunctie voor een bepaalde tijd

betekent dit dat de droogfunctie niet kan worden gebruikt in het door u gekozen programma of dat de hoeveelheid lading in de machine niet geschikt is voor die droogtijd.

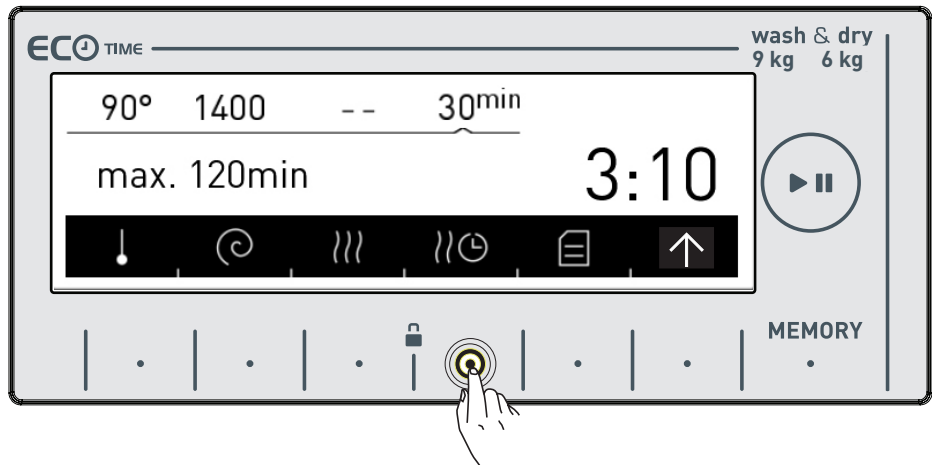

Duur droogprogramma's

Hoeveelheid te drogen wasgoed	Aanbevolen droogtijd
1 kg	30 minuten
2 kg	60 minuten
3,5 kg	120 minuten

Indien de hoeveelheid te drogen wasgoed boven de 3,5 kg is, wordt u aanbevolen een van de opties kastdroog, hangdroog of strijkdroog te selecteren.

Extra functies

Voordat u een programma start, kunt u optioneel kiezen voor een extra functie.

- Druk op de knop van een extra functie die u wilt kiezen. Extra functies kunnen afhankelijk van het door u gekozen programma en de hoeveelheid wasgoed die u in de machine heeft geplaatst mogelijk niet beschikbaar zijn.

Waarom een extra functie mogelijk niet beschikbaar is:

- Deze is niet compatibel met een functie die u eerder hebt gekozen.
- Er is mogelijk niet voldoende tijd op het huidige programma om de extra functie die u wilt selecteren uit te voeren

- U kunt de programmatafel op pagina's 78-89 bekijken voor de extra functies die in programma's worden gebruikt.



- Raak de symboolknop  aan om bij de extra voorwasfunctie te komen.

Extra voorwasfunctie

Met deze functie kunt u uw zwaar vervuilde wasgoed voorwassen voordat de hoofdwash wordt gedraaid. Wanneer u deze functie gebruikt, moet u het wasmiddel in het voorwasvak van de wasmiddellade doen.

- Raak de symboolknop  aan om de extra voorwasfunctie te activeren.

Opmerking: Als het symbool  niet op het scherm wordt weergegeven bij

het kiezen van de extra voorwasfunctie, betekent dit dat deze functie niet kan worden gebruikt in het wasprogramma dat u heeft gekozen.

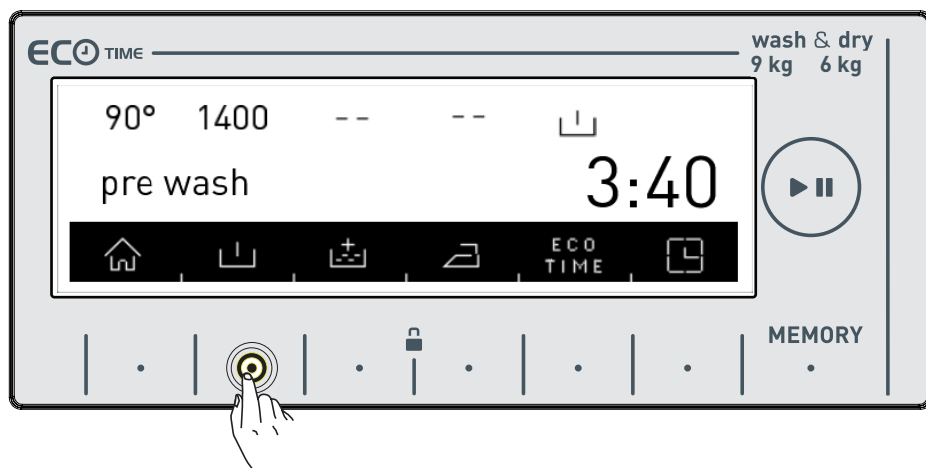



Extra spoelfunctie

U kunt met deze extra functie een extra spoelbeurt of -beurten aan uw was toevoegen. Uw machine biedt u 3 verschillende spoelopties in deze hulpfunctie.

 : Aan het einde van de was wordt een extra spoelbeurt toegevoegd.

 : Aan het einde van de was worden twee extra spoelbeurten toegevoegd.

 : Aan het einde van de was worden drie extra spoelbeurten toegevoegd.

- Indien u meer dan één spoelbeurt wilt toevoegen, raakt u de knop van symbool  aan totdat u het aantal spoelbeurten van uw keuze ziet.

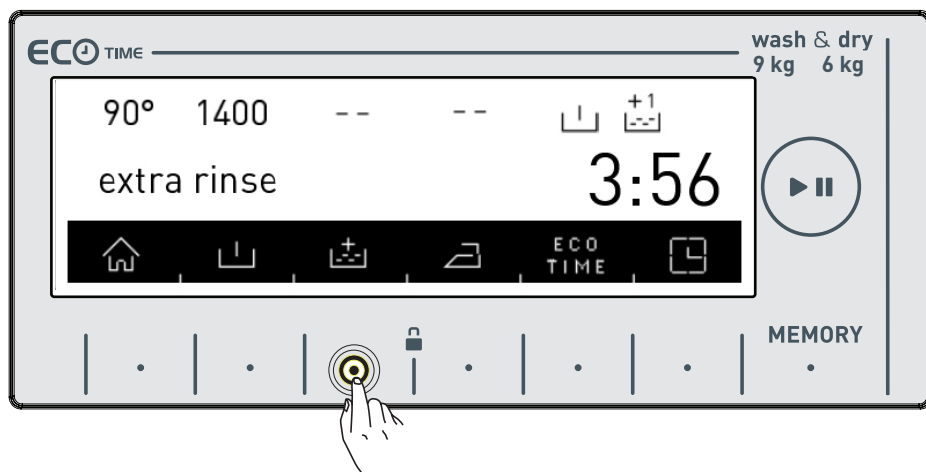

Opmerking: Als het symbool  niet op het scherm wordt weergegeven bij het kiezen van de extra spoelfunctie, betekent dit dat deze functie niet kan worden gebruikt in het wasprogramma dat u heeft gekozen.



+ A

Extra functie antiallergisch

U kunt met deze extra functie een extra spoelbeurt aan uw was toevoegen. Uw machine voert de spoelbeurten uit met warm water (dit wordt aanbevolen voor kleding voor de gevoelige huid, babykleding, ondergoed)

- Raak de symboolknop  aan tot u het symbool  ziet om de extra functie antiallergisch te activeren.

Opmerking: Als het symbool  niet op het scherm wordt weergegeven bij het kiezen van de extra functie antiallergisch, betekent dit dat het door u gekozen wasprogramma deze functie niet gebruikt.

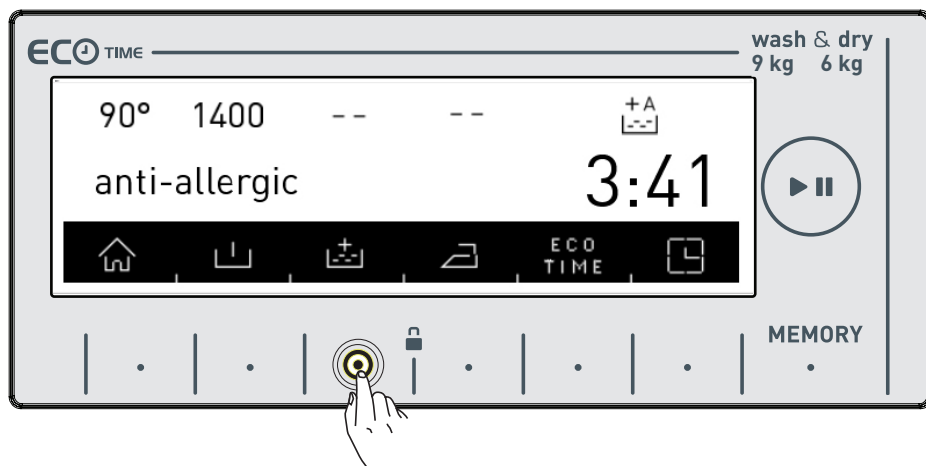

Extra functie gemakkelijk strijken

- U kunt met deze extra functie zorgen dat uw wasgoed aan het einde van het wassen minder gekreukt is.
- Raak de symboolknop  aan om de extra functie gemakkelijk strijken te activeren.

Opmerking: Als het symbool  niet op het scherm wordt weergegeven bij het kiezen van de extra functie gemakkelijk strijken, betekent dit dat het wasprogramma dat u heeft gekozen deze functie niet gebruikt.

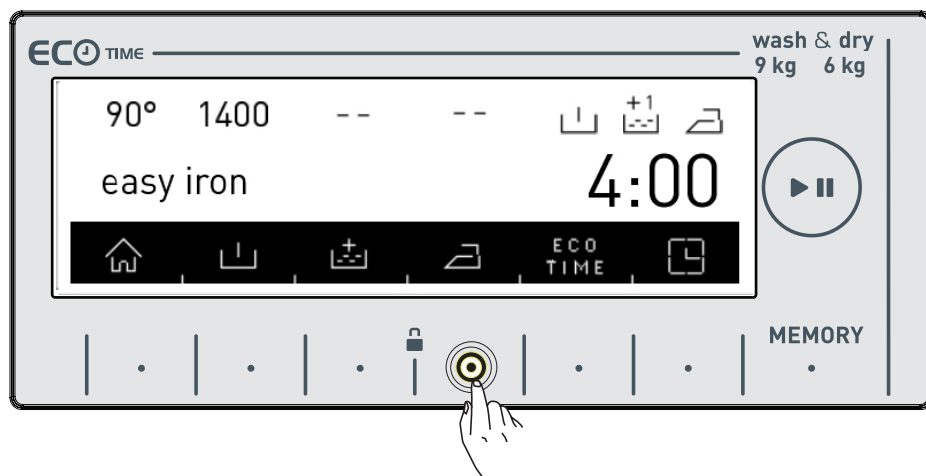

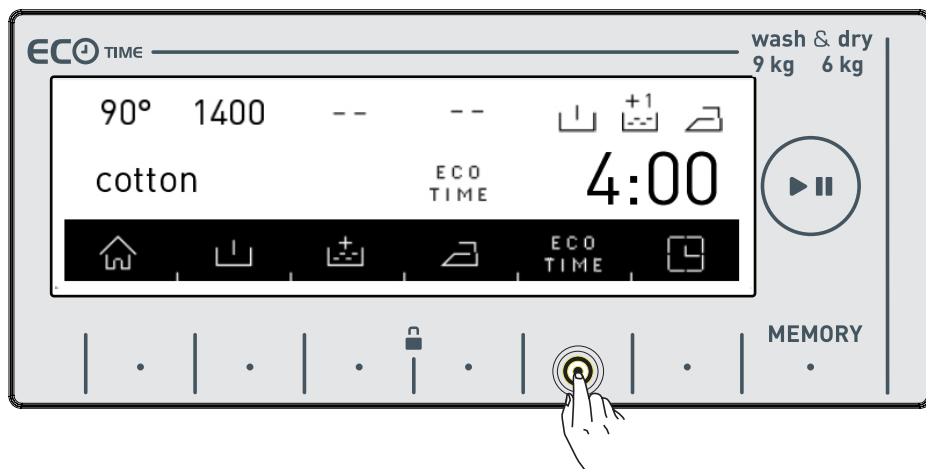

ECO TIME Extra functie economische tijdsinterval

- Om deze functie efficiënt te laten werken moet u de economische tijdsinstelling in de instellingensectie uitvoeren (zie pagina 36).
- Raak de knop van symbool ^{ECO} TIME aan indien u de economische tijdsfunctie wilt activeren.
- U zult het symbool ^{ECO} TIME op het scherm geactiveerd zien.

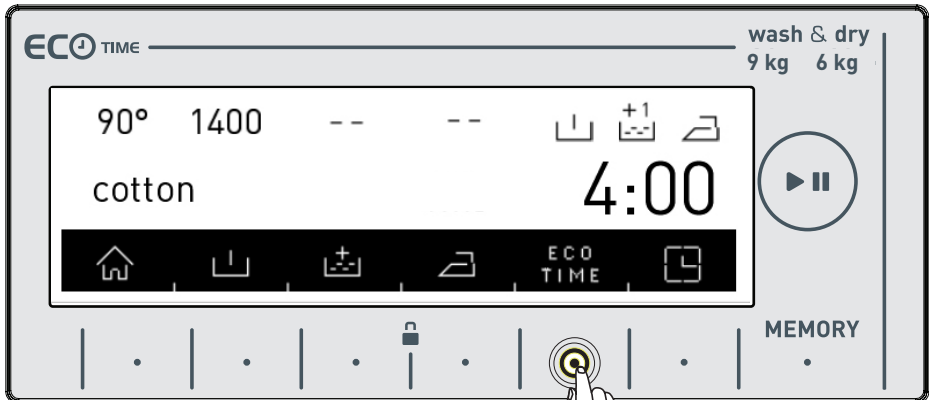

- De economische tijdsfunctie wordt totdat hij wordt uitgeschakeld voortdurend op het scherm weergegeven. Om de extra functie economische tijd uit te schakelen, moet de knop voor deze functie worden ingedrukt.



- Raak de knop van symbool  aan indien u een programma wilt draaien terwijl de economische tijdsfunctie actief is. De starttijd van het programma wordt automatisch uitgesteld totdat de economische tijdinterval bereikt wordt. De "starttijd" en duur van het programma worden met bepaalde intervallen op het scherm weergegeven.



- Indien u het door u gekozen programma wilt draaien tussen de economische tijdperioden door, moet u de knop  nogmaals aanraken. De tekst “Economische tijd geannuleerd” wordt op het scherm weergegeven.

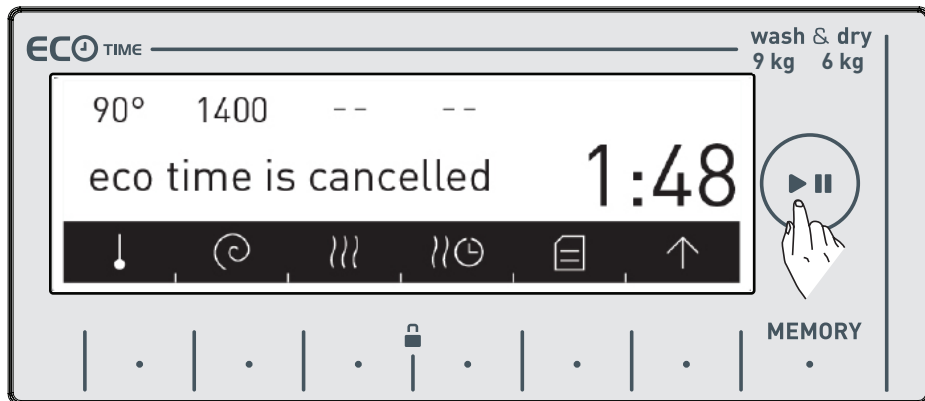

- Uw machine gaat na 3 seconden automatisch naar het hoofdscherm van het programma dat u heeft gekozen. Om het door u gekozen programma te starten, raakt u de start/pauze-knop aan.

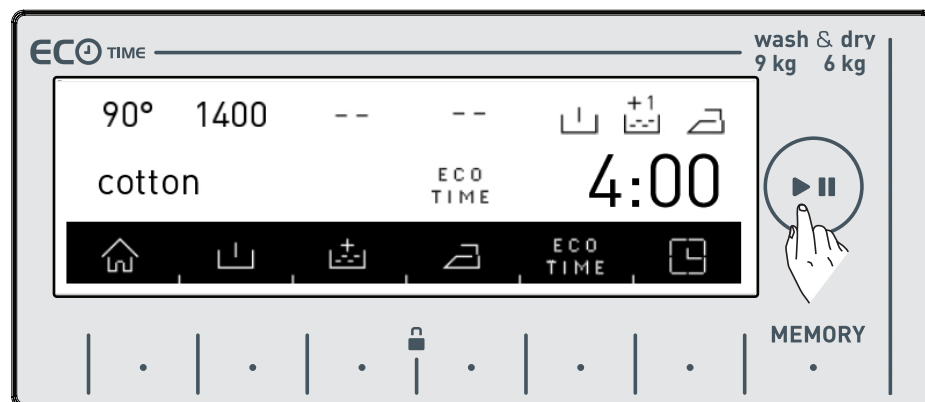

Uitsteltijd / eindtijd **extra functie voor hun aanpassing**

- Met gebruik van deze functie kunt u uw machine het wassen van 10 minuten tot 23 uur en 50 minuten laten uitstellen of kunt u het tijdstip instellen dat u het wassen wilt beëindigen.
- Om deze extra functie te activeren, raakt u het symbool  aan.

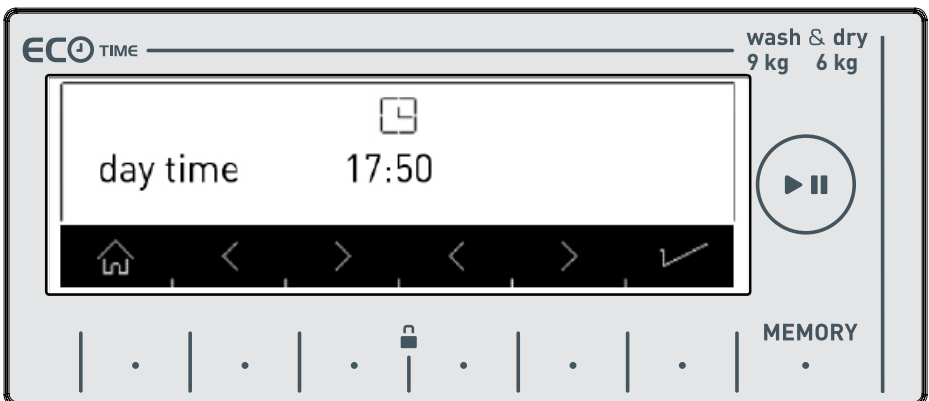
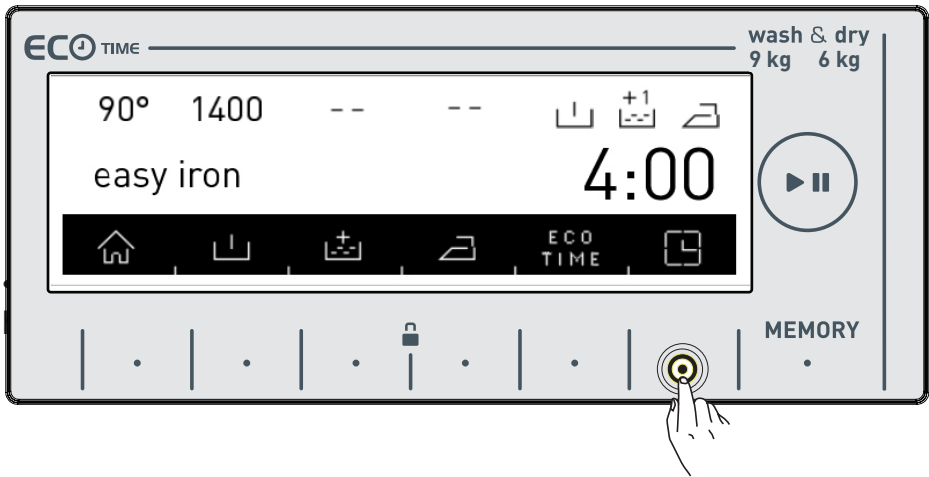

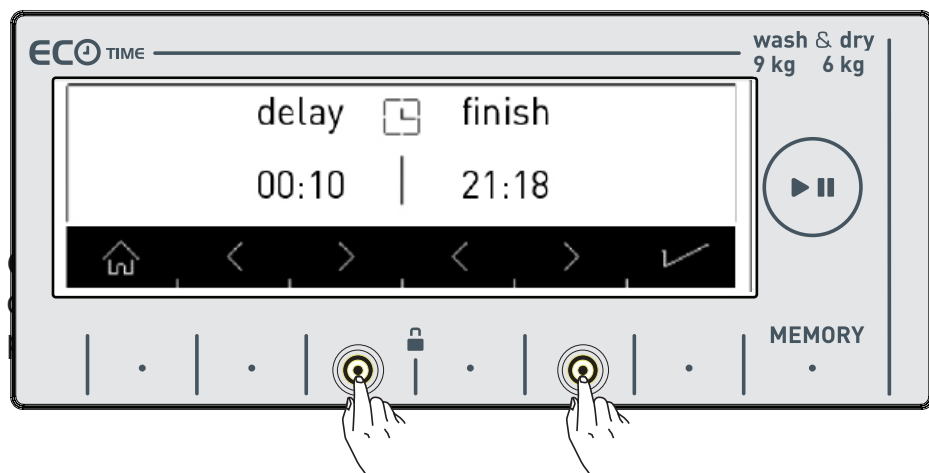

- Het scherm dat de huidige tijd weergeeft gaat automatisch terug naar het scherm dat de uitsteltijd / eindtijd weergeeft.
- Op dit scherm kunt u de wastijd uitstellen of het wassen laten eindigen op een door u gewenst tijdstip door de symboolknoppen < > aan te raken.

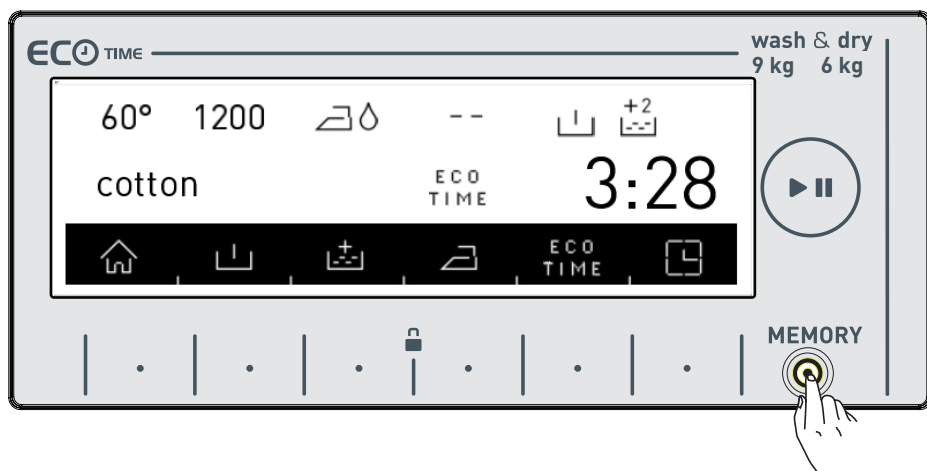

Funcatieknop geheugenopname (GEHEUGEN)

Met deze functie in uw machine kunt u het was- en droogprogramma of de programma-instellingen die u eerder heeft gebruikt eenvoudig met deze geheugenoptie met een druk op de knop opslaan en tijd besparen. Zo kunt u uw wasgoed wassen en drogen zonder deze instellingen nogmaals te doen. Kies de instellingen die u in het geheugen op het scherm wilt opslaan en raak de opslagknop voor favorieten aan.



- Indien u voor het opslaan wijzigingen wilt aanbrengen aan de was- en droogprogramma's, kunt u met de knop  teruggaan naar het programmamenu.



Na de gewenst veranderingen te hebben doorgevoerd, kunt u de favorietenknop weer aanraken.

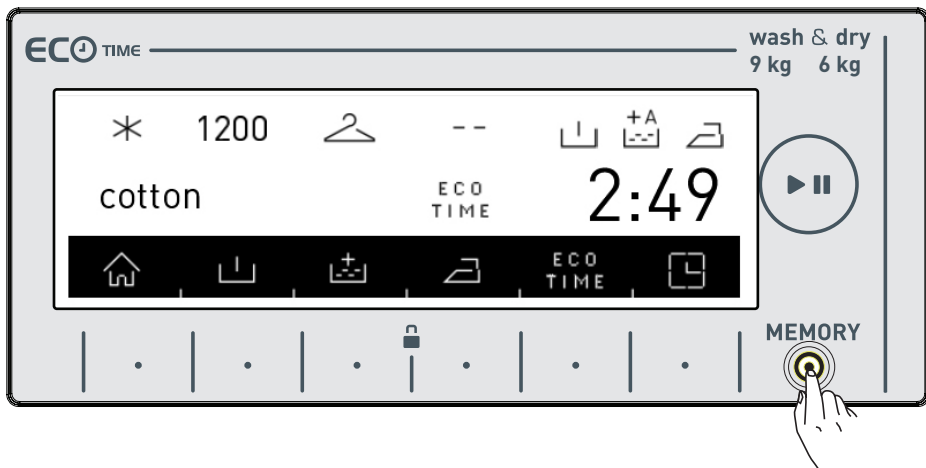

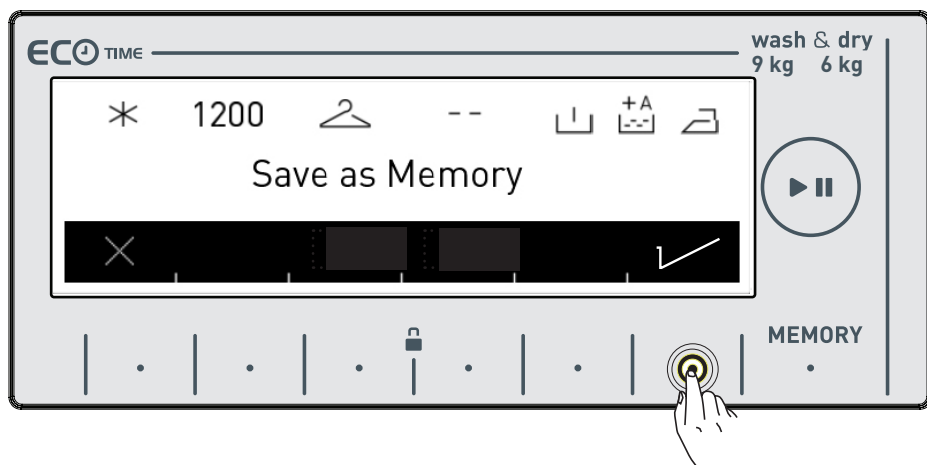

- U kunt het opslaan door de symboolknop ✓ in te drukken.



- Er wordt een scherm zoals hierboven weergegeven als het opslaan is voltooid en uw machine gaat automatisch terug naar het hoofdscherm van het was- of droogprogramma waarin u de ingestelde bewerking heeft uitgevoerd.

- U kunt uw wasgoed wassen of een ander programma selecteren door op de start/stop-knop in te drukken.

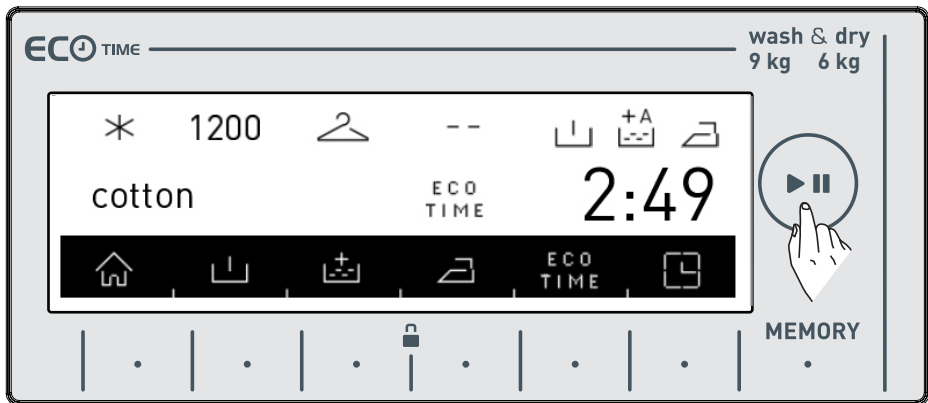

- Indien u een programma wilt gebruiken dat u in het geheugen heeft opgeslagen, kunt u de programmakeuzeknop draaien naar de geheugenstap en de selectie maken zoals in onderstaande afbeelding wordt getoond.

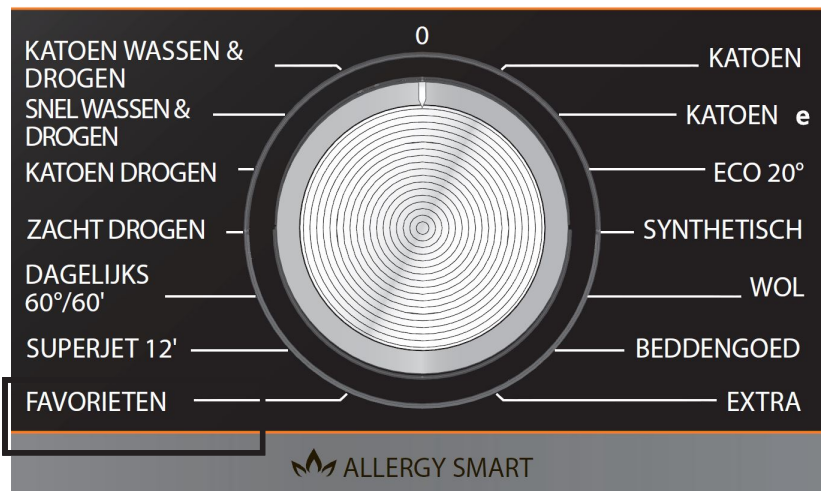

- Als u instellingen die u in het geheugen heeft opgeslagen wilt wijzigen, selecteert u de geheugenoptie of voert u de instelling voor de programmacombinatie of enig ander programma uit en raakt u de (GEHEUGEN)-knop aan.

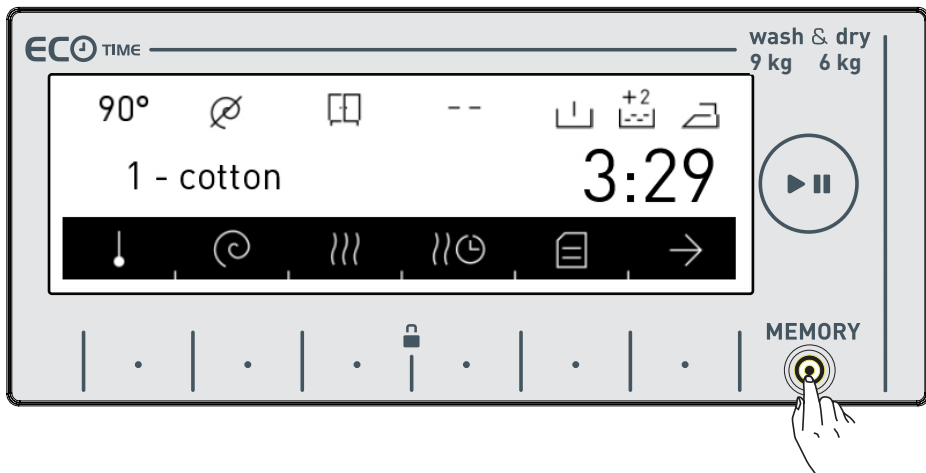

- Als u een nieuw programma wilt opslaan over een eerder opgeslagen programma, wordt er een bevestigingstekst op het scherm weergegeven om uw keuze te bevestigen en kunt u bevestiging door de symboolknop ✓ in te drukken.

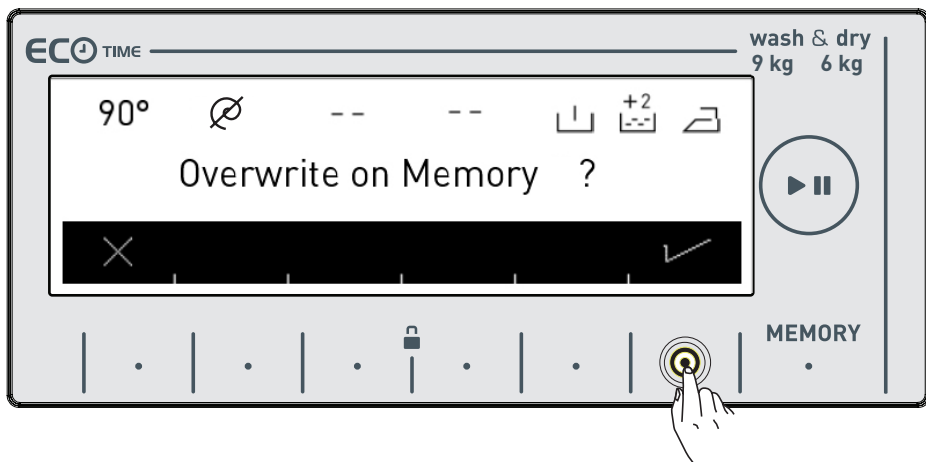

- Dit laat u een nieuw geheugenprogramma opslaan.





Start/pauze-knop

Starten van het programma

- Om het door u gekozen programma te starten, raak u de start/pauze-knop aan.
- Als u de machine aanzet, wordt het door u gekozen programma op het scherm geactiveerd. De schermen hieronder zijn een voorbeeld van wat er tijdens het wassen op scherm wordt weergegeven.

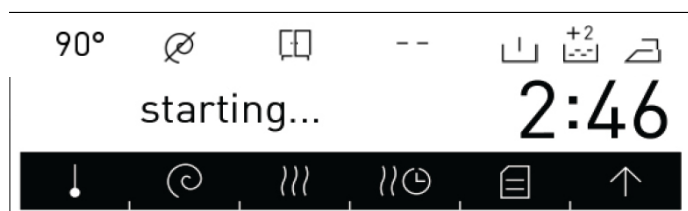

- Wasprogramma is gereed.



- Wasprogramma is actief.



• Wasstap.



• Spoelstap.

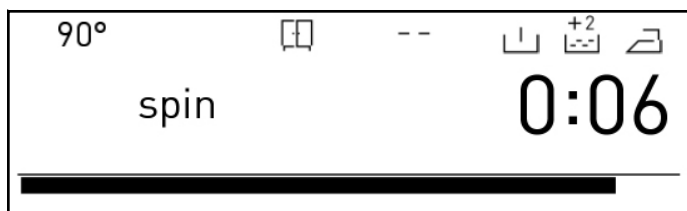

• Centrifugeer-
stap.



• Droogprogram-
ma is gereed.

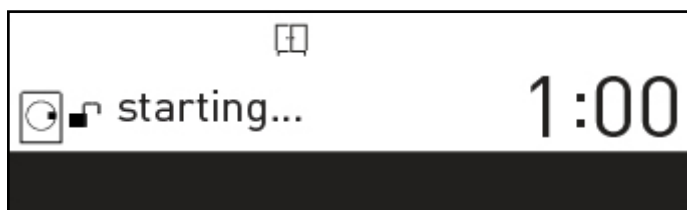

• Gekozen
droogprogramma.



• Actief droog-
programma.

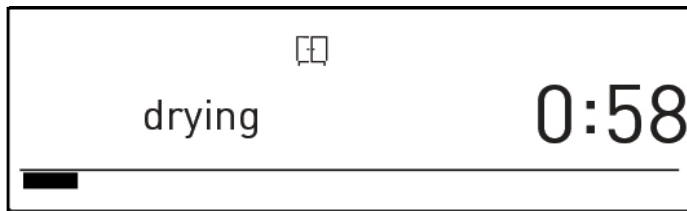

• Droogstap.

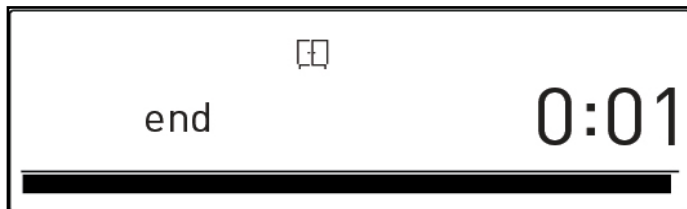

• Programma-einde.

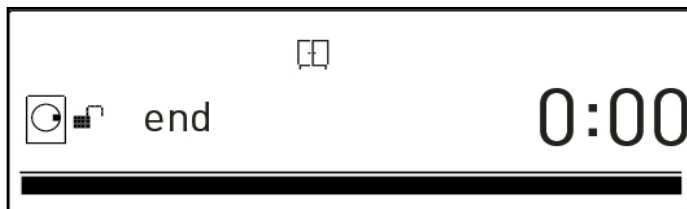

• Programma-einde, deur ontgrendeld.

Programma onderbreken / wasgoed toevoegen

• U kunt het gekozen programma starten of te onderbreken met de knop . U kunt deze functie gebruiken als u wasgoed aan de machine wilt toevoegen.



• Wassen gestopt.

• Indien symbool  op het scherm wordt weergegeven, kunt u de deur van de machine openen en wasgoed toevoegen.

• Indien het symbool  op het scherm wordt weergegeven, is de machine overgeschakeld naar de stap voor het toevoegen van wasgoed.

Een programma annuleren

Als u een lopend programma wilt annuleren:

- Draai de programmaknop naar de ANNULEER-stand.
- Uw machine stopt met wassen en het programma wordt geannuleerd.
- Om de machine te ontdoen van het verzamelde water, schakelt u de programmaknop naar een willekeurig programma.
- Uw machine voert de nodige pompfunctie uit en annuleert het programma.
- U kunt uw machine een nieuw gekozen programma laten uitvoeren.



- Zie pagina 78 voor de programmatafel

Een programma beëindigen

Uw machine stopt uit zichzelf zodra het gekozen programma beëindigt.

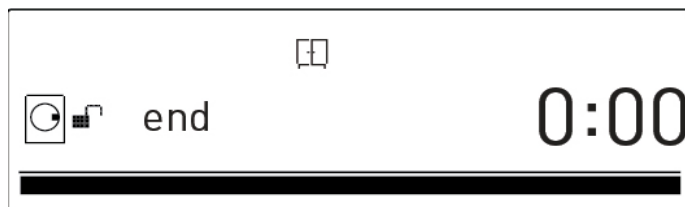

- De tekst "einde" wordt op het scherm weergegeven.

- U kunt de machinedeur openen en het wasgoed uitnemen.
- Laat de machinedeur open na het uitnemen van het wasgoed open, zodat de machine kan opdrogen.
- Draai de programmaknop naar de ANNULEER-stand.
- Trek de stekker van de machine uit het stopcontact.
- Draai de waterkraan dicht.





Indien u niet tevreden bent met het droogniveau van uw wasgoed, selecteert u het beste droogprogramma voor uw wasgoed en droogt u uw wasgoed nogmaals.

Opmerking: Uw machine heeft een koelfase om uw wasgoed aan het einde van het drogen af te koelen. Deze koelfase is ontworpen zodat gebruikers bij het uitnemen van de kleding uit de machine geen letsel kunnen oplopen.



Kinderslot

Om te voorkomen dat een programma beïnvloed wordt door het indrukken van knoppen of het draaien van de programmaknop tijdens het wassen of drogen, is de machine uitgerust met een kinderslot.

Het kinderslot wordt ingeschakeld als knoppen  naast het symbool    gedurende langer dan 3 seconden worden ingedrukt.

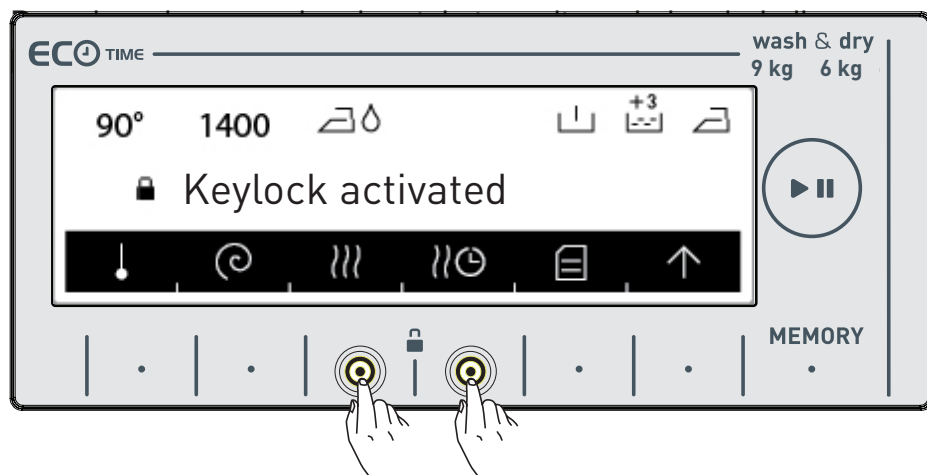

De volgende tekst wordt weergegeven als er knoppen worden ingedrukt terwijl het kinderslot ingeschakeld is.

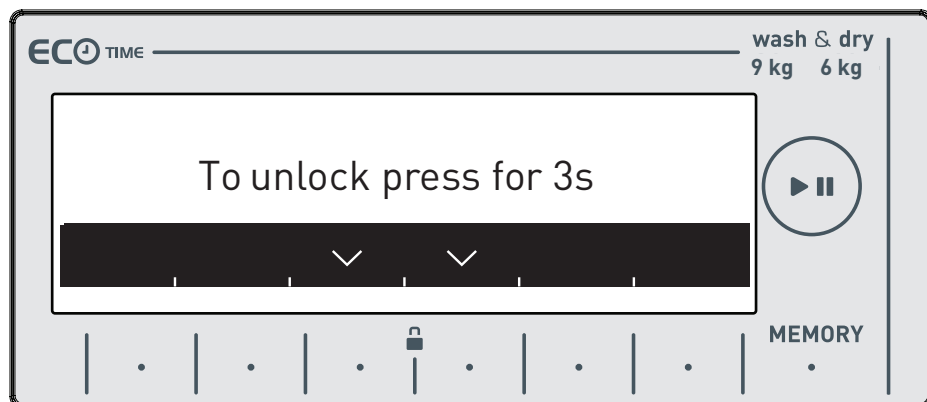

Als tijdens het actieve kinderslot en een lopend programma de programmaknop naar de ANNULEER-stand wordt gedraaid en een ander programma wordt gekozen, gaat het vorig gekozen programma verder waar het was gebleven. Er zullen geen veranderingen worden doorgevoerd.

Om het kinderslot uit te schakelen moet u de knoppen | · | langer dan 3 seconden ingedrukt te houden. De volgende waarschuwingstekst wordt na de uitschakeling van het kinderslot weergegeven.

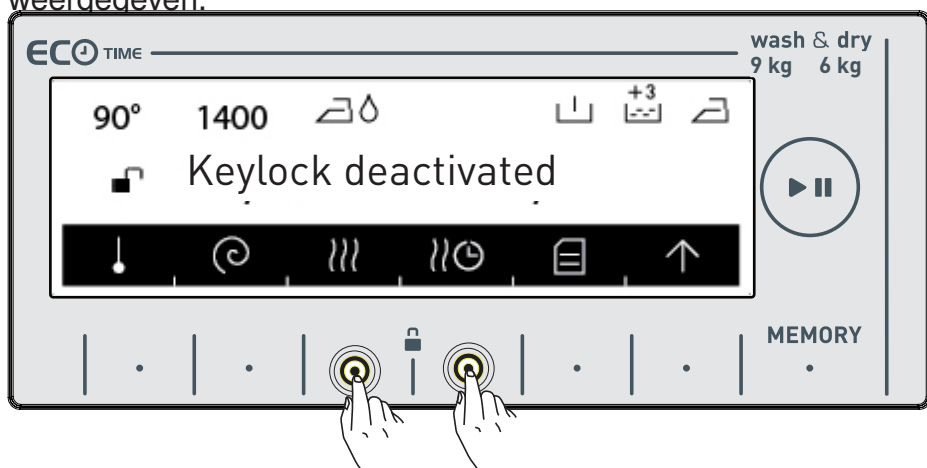

Opmerking: Het kinderslot kan de deksel van het pompfilter en de wasmiddellade van uw machine niet vergrendelen.

Programmatabel

Katoen

Beschikbare wastemperaturen (°C)	* (koud water), 30°, 40°, 60°, 90°*
Maximale was-/droog capaciteit (kg)	9,0 / 6,0
Beschikbare centrifugeersnelheden (toeren / min.)	∅ (niet centrifugereren), 400, 600, 800, 1000, 1200, 1400*
Soort wasgoed / omschrijvingen	Hittebestendige, katoenen en linnen textiel. (ondergoed, lakens, tafelkleden, (handdoeken (max. 4,0 kg)
Beschikbare extra functies **	(+1 +2 +3 +A ECO TIME
Beschikbare droogfuncties **	30min 60min 120min

Katoen Eco

Beschikbare wastemperaturen (°C)	* (koude was), 30°, 40°, 60°*
Maximale was-/droog capaciteit (kg)	9,0 / 6,0
Beschikbare centrifugeersnelheden (toeren / min.)	∅ (niet centrifugereren), 400, 600, 800, 1000, 1200, 1400*
Soort wasgoed / omschrijvingen	Katoenen en linnen textiel (ondergoed, lakens, tafelkleden, (handdoeken max. 4,0 kg)
Beschikbare extra functies **	(+1 +2 +3 +A ECO TIME
Beschikbare droogfuncties **	30min 60min 120min

(*) Standaard fabrieksinstellingen programma's.







(**) Indien u meer dan een hulpfunctie wilt kiezen, kunnen de functies onderling mogelijk niet compatibel zijn.

Droog geen handdoeken, katoenen en linnen textiel, synthetisch en gemengd wasgoed samen. Kies het meest geschikte droogprogramma voor uw wasgoed.

OPMERKING: DE PROGRAMMADUUR KAN WIJZIGEN NAAR GELANG DE HOEVEELHEID WASGOED, KRAANWATER, OMGEVINGSTEMPERATUUR EN GEKOZEN HULPFUNCTIES.

Programmatabel

Eco 20 °

Beschikbare wastemperaturen (°C)	* (koud water), 20 °*
Maximale was-/droog capaciteit (kg)	4,0 / 4,0
Beschikbare centrifugeersnelheden (toeren / min.)	∅ (niet centrifugeren), 400, 600, 800, 1000, 1200, 1400*
Soort wasgoed / omschrijvingen	Minder vuil katoen en linnen textiel. (lakens, tafelkleden, handdoeken (max. 2,0 kg)
Beschikbare extra functies **	  (+1 +2 +3)  ECO TIME
Beschikbare droogfuncties **	   30min 60min 120min

(*) Standaard fabrieksinstellingen programma's.

(**) Indien u meer dan een hulpfunctie wilt kiezen, kunnen de functies onderling mogelijk niet compatibel zijn.











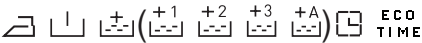

Droog geen handdoeken, katoenen en linnen textiel, synthetisch en gemengd wasgoed samen. Kies het meest geschikte droogprogramma voor uw wasgoed.

OPMERKING: DE PROGRAMMADUUR KAN WIJZIGEN NAAR GELANG DE HOEVEELHEID WASGOED, KRAANWATER, OMGEVINGSTEMPERATUUR EN GEKOZEN HULPFUNCTIES.



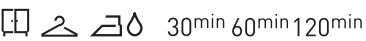



Programmatabel

Synthetisch

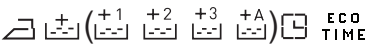
Synthetisch ***

Beschikbare wastemperaturen (°C)	* (koude was), 30°, 40°, 60°*
Maximale was-/droog capaciteit (kg)	3,5 / 3,5
Beschikbare centrifugeersnelheden (toeren / min.)	∅ (niet centrifugeren), 400, 600, 800*
Soort wasgoed / omschrijvingen	Synthetische en gemengde textiel. (bijv. overhemden, blouses, sokken die synthetisch materiaal bevatten)
Beschikbare extra functies **	    (+1  +2  +3  +A)  ECO TIME
Beschikbare droogfuncties **	    30min 60min 120min

Gordijnen ***

Beschikbare wastemperaturen (°C)	* (koude was), 30°, 40°*
Maximale was-/droog capaciteit (kg)	2,5
Beschikbare centrifugeersnelheden (toeren / min.)	∅ (niet centrifugeren), 400, 600*
Soort wasgoed / omschrijvingen	Was uw gordijnen uitsluitend met dit programma.
Beschikbare extra functies **	   (+1  +2  +3  +A)  ECO TIME
Beschikbare droogfuncties **	-

(*) Standaard fabrieksinstellingen programma's.

(**) Indien u meer dan een hulpfunctie wilt kiezen, kunnen de functies onderling mogelijk niet compatibel zijn.

(***) Dit zijn subprogramma's. Zie pagina 90 voor programmakeuze.

Droog geen handdoeken, katoenen en linnen textiel, synthetisch en gemengd wasgoed samen.

Kies het meest geschikte droogprogramma voor uw wasgoed.

OPMERKING: DE PROGRAMMADUUR KAN WIJZIGEN NAAR GELANG DE HOEVEELHEID WASGOED, KRAANWATER, OMGEVINGSTEMPERATUUR EN GEKOZEN HULPFUNCTIES.

Programmatabel

Fijne was

Wol ***

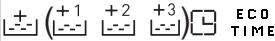
Beschikbare wastemperaturen (°C)	* (koude was), 30°, 40°*
Maximale wascapaciteit (kg)	2,5
Beschikbare centrifugeersnelheden (toeren / min.)	∅ (niet centrifugeren), 400, 600*
Soort wasgoed / omschrijvingen	Wollen en met wol gemengd wasgoed met machinewasetiketten.
Beschikbare extra functies **	
Beschikbare droogfuncties **	-

Zijde ***

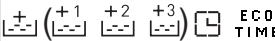
Beschikbare wastemperaturen (°C)	* (koude was), 30°*
Maximale wascapaciteit (kg)	2,5
Beschikbare centrifugeersnelheden (toeren / min.)	∅ (niet centrifugeren), 400, 600*
Soort wasgoed / omschrijvingen	Met zijde gemengd wasgoed met machinewasetiketten.
Beschikbare extra functies **	
Beschikbare droogfuncties **	-

(*) Standaard fabrieksinstellingen programma's.

(**) Indien u meer dan een hulpfunctie wilt kiezen, kunnen de functies onderling mogelijk niet compatibel zijn.

(***) Dit zijn subprogramma's. Zie pagina 92 voor programmakeuze.







Droog geen handdoeken, katoenen en linnen textiel, synthetisch en gemengd wasgoed samen.

Kies het meest geschikte droogprogramma voor uw wasgoed.

OPMERKING: DE PROGRAMMADUUR KAN WIJZIGEN NAAR GELANG DE HOEVEELHEID WASGOED, KRAANWATER, OMGEVINGSTEMPERATUUR EN GEKOZEN HULPFUNCTIES.

Programmatabel

Dekbed

Beschikbare wastemperaturen (°C)	* (koude was), 30°, 40°*
Maximale wascapaciteit (kg)	2,5
Beschikbare centrifugeersnelheden (toeren / min.)	Ø (niet centrifugeren), 400, 600, 800*
Soort wasgoed / omschrijvingen	Met dit programma kunt u uw vezeldekbed dat een machinewasetiket bevat wassen (max 2,5 kg)
Beschikbare extra functies **	 (   )   ECO TIME
Beschikbare droogfuncties **	-

(*) Standaard fabrieksinstellingen programma's.

(**) Indien u meer dan een hulpfunctie wilt kiezen, kunnen de functies onderling mogelijk niet compatibel zijn.



Droog geen handdoeken, katoenen en linnen textiel, synthetisch en gemengd wasgoed samen.

Kies het meest geschikte droogprogramma voor uw wasgoed.

OPMERKING: DE PROGRAMMADUUR KAN WIJZIGEN NAAR GELANG DE HOEVEELHEID WASGOED, KRAANWATER, OMGEVINGSTEMPERATUUR EN GEKOZEN HULPFUNCTIES.

Programmatabel

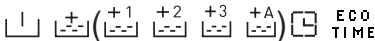
Extra's

Beschikbare wastemperaturen (°C)	* (koude was), 30°, 40°* , 60°
Maximale capaciteit wasgoed (kg)	3,5
Beschikbare centrifugeersnelheden (toeren / min.)	600*
Soort wasgoed / omschrijvingen	Synthetische en gemengde textiel. (bijv. overhemden, blouses, sokken die synthetisch materiaal bevatten)
Beschikbare extra functies **	 ECO TIME
Beschikbare droogfuncties **	 30 ^{min} 60 ^{min} 120 ^{min}

Beschikbare wastemperaturen (°C)	-
Maximale capaciteit wasgoed (kg)	1,0
Beschikbare centrifugeersnelheden (toeren / min.)	-
Soort wasgoed / omschrijvingen	Wasgoed dat niet vuil is, maar geurtjes bevat. Opmerking: Dit programma is geen wasprogramma. Het blaast alleen hete lucht over uw wasgoed en frist het op.
Beschikbare extra functies **	 ECO TIME
Beschikbare droogfuncties **	-

(*) Standaard fabrieksinstellingen programma's.

(**) Indien u meer dan een hulpfunctie wilt kiezen, kunnen de functies onderling mogelijk niet compatibel zijn.

Droog geen handdoeken, katoenen en linnen textiel, synthetisch en gemengd wasgoed samen.







Kies het meest geschikte droogprogramma voor uw wasgoed.

OPMERKING: DE PROGRAMMADUUR KAN WIJZIGEN NAAR GELANG DE HOEVEELHEID WASGOED, KRAANWATER, OMGEVINGSTEMPERATUUR EN GEKOZEN HULPFUNCTIES.





Programmatabel

Extra' s

Spoelen ***

Beschikbare wastemperaturen (°C)	-
Maximale was-/droog capaciteit (kg)	9,0 / 6,0
Beschikbare centrifugeersnelheden (toeren / min.)	∅ (niet centrifugeren), 400, 600, 800, 1000, 1200, 1400*
Soort wasgoed / omschrijvingen	Als u een extra spoelbeurt aan uw was wilt toevoegen nadat het wassen voltooid is, kunt u dit programma gebruiken voor elk soort wasgoed.
Beschikbare extra functies **	  (+1 +2 +3 +A)  ECO TIME
Beschikbare droogfuncties **	   30min 60min 120min

Centrifugeren ***

Beschikbare wastemperaturen (°C)	-
Maximale was-/droog capaciteit (kg)	9,0 / 6,0
Beschikbare centrifugeersnelheden (toeren / min.)	400, 600, 800, 1000, 1200, 1400*
Soort wasgoed / omschrijvingen	U kunt dit programma gebruiken voor al uw soorten wasgoed, indien u een extra centrifugeercyclus aan uw wasprogramma wilt toevoegen.
Beschikbare extra functies **	  ECO TIME
Beschikbare droogfuncties **	   30min 60min 120min

(*) Standaard fabrieksinstellingen programma's.

(**) Indien u meer dan een hulpfunctie wilt kiezen, kunnen de functies onderling mogelijk niet compatibel zijn.

(***) Dit zijn subprogramma's. Zie pagina 94 voor programmakeuze.

Droog geen handdoeken, katoenen en linnen textiel, synthetisch en gemengd wasgoed samen.

Kies het meest geschikte droogprogramma voor uw wasgoed.

OPMERKING: DE PROGRAMMADUUR KAN WIJZIGEN NAAR GELANG DE HOEVEELHEID WASGOED, KRAANWATER, OMGEVINGSTEMPERATUUR EN GEKOZEN HULPFUNCTIES.

Programmatabel

Extra' s

Pompen ***	Beschikbare wastemperaturen (°C)	-
	Maximale was-/droog capaciteit (kg)	-
	Beschikbare centrifugeersnelheden (toeren / min.)	-
	Soort wasgoed / omschrijvingen	Het voert het water in de machine af.
	Beschikbare extra functies **	ECO TIME
	Beschikbare droogfuncties **	-
Trommelreiniging ***	Beschikbare wastemperaturen (°C)	-
	Maximale was-/droog capaciteit (kg)	-
	Beschikbare centrifugeersnelheden (toeren / min.)	-
	Soort wasgoed / omschrijvingen	Dit is het reinigingsprogramma voor de wastrommel. Het dient te worden gebruikt zonder wasgoed.
	Beschikbare extra functies **	ECO TIME
	Beschikbare droogfuncties **	-

(*) Standaard fabrieksinstellingen programma's.

(**) Indien u meer dan een hulpfunctie wilt kiezen, kunnen de functies onderling mogelijk niet compatibel zijn.

(***) Dit zijn subprogramma's. Zie pagina 94 voor programmakeuze.



Droog geen handdoeken, katoenen en linnen textiel, synthetisch en gemengd wasgoed samen.

Kies het meest geschikte droogprogramma voor uw wasgoed.

OPMERKING: DE PROGRAMMADUUR KAN WIJZIGEN NAAR GELANG DE HOEVEELHEID WASGOED, KRAANWATER, OMGEVINGSTEMPERATUUR EN GEKOZEN HULPFUNCTIES.

Programmatabel

Veilig voor allergieën

Beschikbare wastemperaturen (°C)	* (koude was), 30°, 40°, 50°, 60*
Maximale was-/droog capaciteit (kg)	4,5 / 4,5
Beschikbare centrifugeersnelheden (toeren / min.)	∅ (niet centrifugeren), 400, 600, 800*
Soort wasgoed / omschrijvingen	Babywas
Beschikbare extra functies **	
Beschikbare droogfuncties **	

(*) Standaard fabrieksinstellingen programma's.

(**) Indien u meer dan een hulpfunctie wilt kiezen, kunnen de functies onderling mogelijk niet compatibel zijn.



Droog geen handdoeken, katoenen en linnen textiel, synthetisch en gemengd wasgoed samen.

Kies het meest geschikte droogprogramma voor uw wasgoed.



OPMERKING: DE PROGRAMMADUUR KAN WIJZIGEN NAAR GELANG DE HOEVEELHEID WASGOED, KRAANWATER, OMGEVINGSTEMPERATUUR EN GEKOZEN HULPFUNCTIES.

Programmatabel

Superkort 12 min.

Beschikbare wastemperaturen (°C)	* (koude was), 30°*
Maximale was-/droogcapaciteit (kg)	2,0 / 2,0
Beschikbare centrifugeersnelheden (toeren / min.)	∅ (niet centrifugeren), 400, 600, 800*
Soort wasgoed / omschrijvingen	U kunt uw minder vuile katoen, bonte was en linnen textiel in de korte tijdsduur van 12 minuten wassen. Opmerking: Omdat de wasduur kort is, is er minder wasmiddel nodig in vergelijking met andere programma's. De programmaduur wordt verlengd als uw machine een instabiele lading waarneemt.
Beschikbare extra functies **	
Beschikbare droogfuncties **	 30min 60min 120min

Dagwas snel 60° 60 min.

Beschikbare wastemperaturen (°C)	* (koude was), 30°, 40°, 60°*
Maximale was-/droogcapaciteit (kg)	4,0 / 4,0
Beschikbare centrifugeersnelheden (toeren / min.)	∅ (niet centrifugeren), 400, 600, 800, 1000, 1200, 1400*
Soort wasgoed / omschrijvingen	Vuil katoenen, bontgekleurde en linnen textiel. (de wasduur voor ladingen van 2 kg en minder bedraagt 30 minuten)
Beschikbare extra functies **	
Beschikbare droogfuncties **	 30min 60min 120min

(*) Standaard fabrieksinstellingen programma's.

(**) Indien u meer dan een hulpfunctie wilt kiezen, kunnen de functies onderling mogelijk niet compatibel zijn.





Droog geen handdoeken, katoenen en linnen textiel, synthetisch en gemengd wasgoed samen.

Kies het meest geschikte droogprogramma voor uw wasgoed.





OPMERKING: DE PROGRAMMADUUR KAN WIJZIGEN NAAR GELANG DE HOEVEELHEID WASGOED, KRAANWATER, OMGEVINGSTEMPERATUUR EN GEKOZEN HULPFUNCTIES.

Programmatabel

Delicaat drogen

Beschikbare wastemperaturen (°C)	-
Maximale droogcapaciteit (kg)	3,5
Beschikbare centrifugeersnelheden (toeren / min.)	-
Soort wasgoed / omschrijvingen	Katoenen wasgoed met etiket voor machine drogen.
Beschikbare extra functies **	 ECO TIME
Beschikbare droogfuncties **	 *   30 ^{dk.} 60 ^{dk.} 120 ^{dk.}

Katoen drogen

Beschikbare wastemperaturen (°C)	-
Maximale droogcapaciteit (kg)	6,0 kg
Beschikbare centrifugeersnelheden (toeren / min.)	-
Soort wasgoed / omschrijvingen	Katoenen wasgoed met etiket voor machine drogen.
Beschikbare extra functies **	 ECO TIME
Beschikbare droogfuncties **	 *   30 ^{dk.} 60 ^{dk.} 120 ^{dk.}

(*) Standaard fabrieksinstellingen programma's.

(**) Indien u meer dan een hulpfunctie wilt kiezen, kunnen de functies onderling mogelijk niet compatibel zijn.



(***) Dit zijn subprogramma's. Zie pagina 94 voor programmakeuze.

Droog geen handdoeken, katoenen en linnen textiel, synthetisch en gemengd wasgoed samen. Kies het meest geschikte droogprogramma voor uw wasgoed.

OPMERKING: DE PROGRAMMADUUR KAN WIJZIGEN NAAR GELANG DE HOEVEELHEID WASGOED, KRAANWATER, OMGEVINGSTEMPERatuur EN GEKOZEN HULPFUNCTIES.

Programmatabel

Snel wassen en drogen 29 min.

Beschikbare wastemperaturen (°C)	* (koude was), 30°*
Maximale was-/droog capaciteit (kg)	0,5 kg (3 overhemden) (29 minuten) 1,5 kg (9 overhemden) (60 minuten)
Beschikbare centrifugeersnelheden (toeren / min.)	800*
Soort wasgoed / omschrijvingen	Katoenen, bontgekleurd en linnen wasgoed met etiket voor machine drogen. Opmerking: De duur van het programma wordt afhankelijk van het hoeveelheid wasgoed dat u in de machine plaatst zelf bepaald.
Beschikbare extra functies **	 ECO TIME
Beschikbare droogfuncties **	 *

(*) Standaard fabrieksinstellingen programma's.

(**) Indien u meer dan een hulpfunctie wilt kiezen, kunnen de functies onderling mogelijk niet compatibel zijn.



Droog geen handdoeken, katoenen en linnen textiel, synthetisch en gemengd wasgoed samen.

Kies het meest geschikte droogprogramma voor uw wasgoed.

OPMERKING: DE PROGRAMMADUUR KAN WIJZIGEN NAAR GELANG DE HOEVEELHEID WASGOED, KRAANWATER, OMGEVINGSTEMPERATUUR EN GEKOZEN HULPFUNCTIES.

Programmatabel

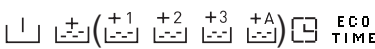
Katoen 60 wassen en drogen

Beschikbare wastemperaturen (°C)	* (koude was), 30°, 40°, 60°* , 90°
Maximale was-/droog capaciteit (kg)	6,0
Beschikbare centrifugeersnelheden (toeren / min.)	1400*
Soort wasgoed / omschrijvingen	Katoenen en linnen textiel (ondergoed, lakens, tafelkleden, (handdoeken max. 4,0 kg)
Beschikbare extra functies **	 ECO TIME
Beschikbare droogfuncties **	 * 30min 60min 120min

(*) Standaard fabrieksinstellingen programma's.

(**) Indien u meer dan een hulpfunctie wilt kiezen, kunnen de functies onderling mogelijk niet compatibel zijn.

Droog geen handdoeken, katoenen en linnen textiel, synthetisch en gemengd wasgoed samen.

Kies het meest geschikte droogprogramma voor uw wasgoed.

OPMERKING: DE PROGRAMMADUUR KAN WIJZIGEN NAAR GELANG DE HOEVEELHEID WASGOED, KRAANWATER, OMGEVINGSTEMPERATUUR EN GEKOZEN HULPFUNCTIES.

Kiezen van subprogramma's (synthetisch)

Als u met de programmaknop het programma synthetisch kiest, ziet u twee opties voor subprogramma's.

1-Synthetisch

2-Gordijn

• U kunt subprogramma's kiezen door de symboolknoppen < > aan te raken.

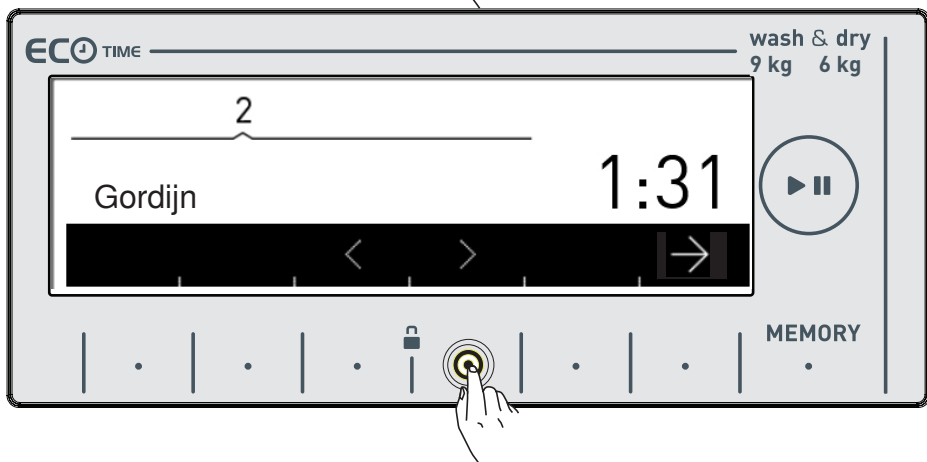
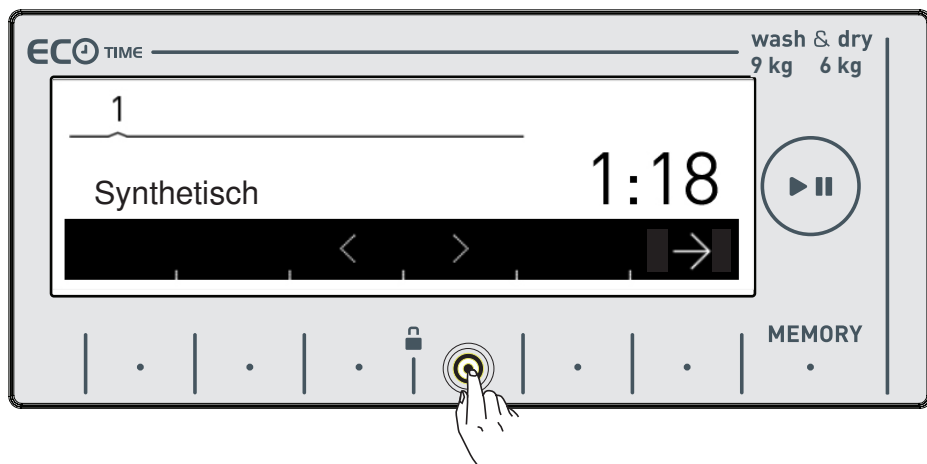
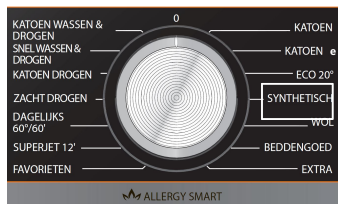

- U kunt het gewenste programma activeren door de knop van symbool → aan te raken.

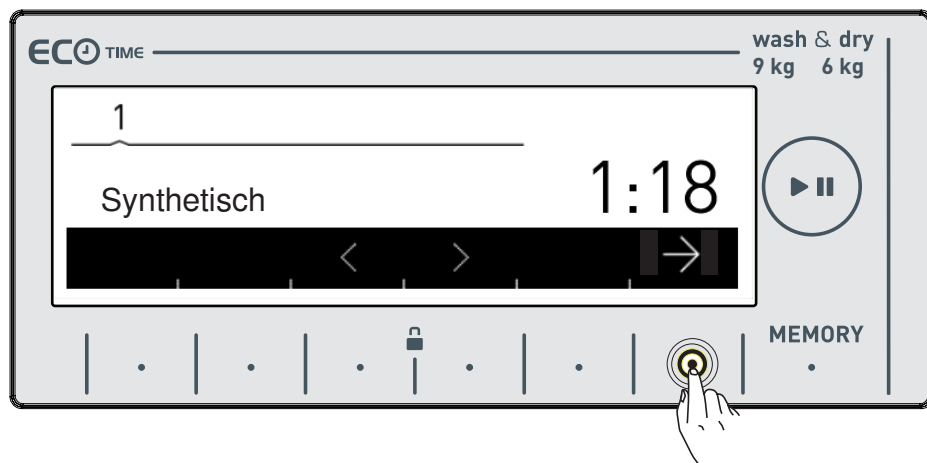

- Nadat de keuze is geactiveerd gaat het elektronische scherm terug naar het hoofdscherm van het programma dat u automatisch heeft gekozen. U kunt op dit scherm de andere gewenste functies kiezen en de machine laten draaien door op de start/pauze-knop te drukken.

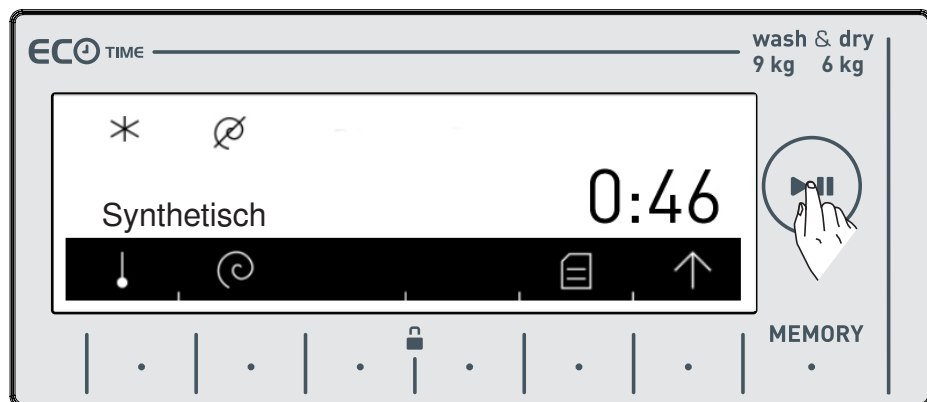

Kiezen van subprogramma's (fijne was)

Als u met de programmaknop het fijnwasprogramma kiest, ziet u twee opties voor subprogramma's.

- 1- Wol
- 2-Zijde

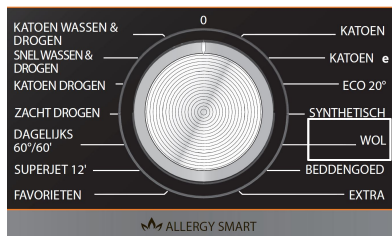

- U kunt subprogramma's kiezen door de symboolknoppen < > aan te raken.

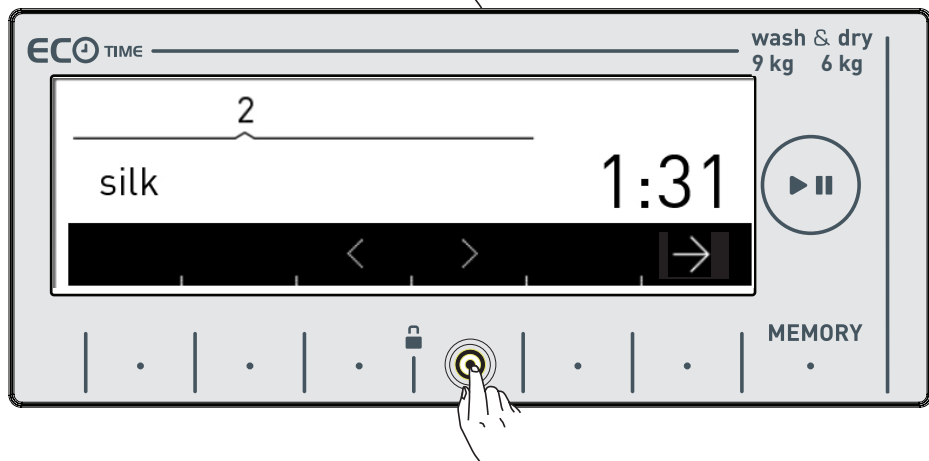
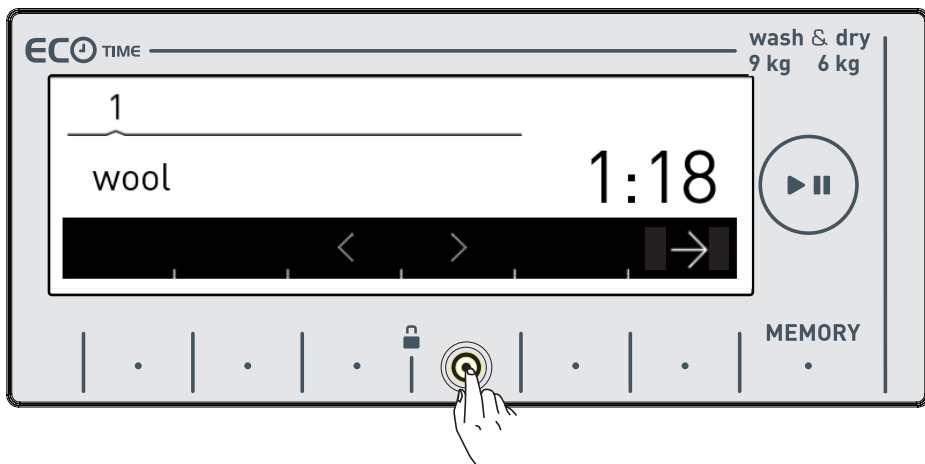

- U kunt het gewenste programma activeren door de knop van symbool → aan te raken.

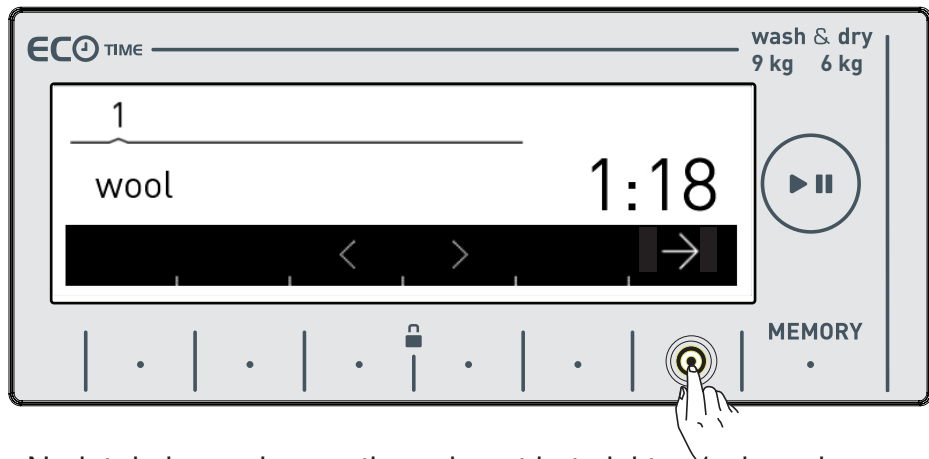

- Nadat de keuze is geactiveerd gaat het elektronische scherm terug naar het hoofdscherm van het programma dat u automatisch heeft gekozen. U kunt op dit scherm de andere gewenste functies kiezen en de machine laten draaien door op de start/pauze-knop te drukken.

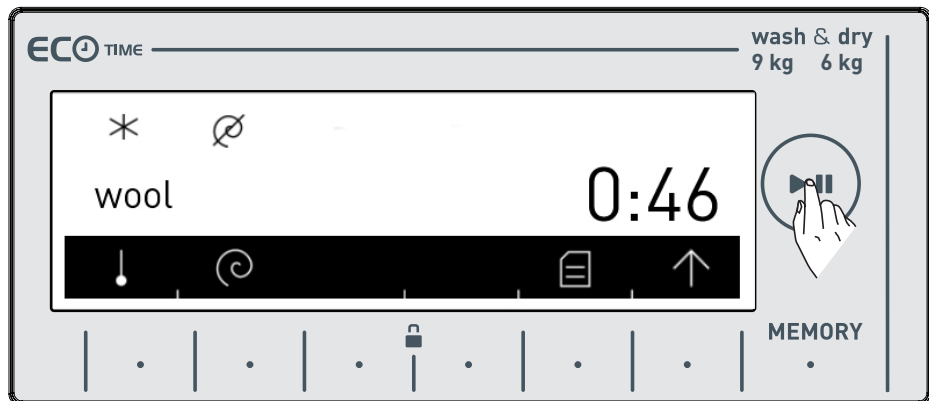

Kiezen van subprogramma's (extra's)

Als u met de programmaknop het programma **extra's** kiest, ziet u 6 opties voor subprogramma's.

- 1- Oprissen
- 2- Spoelen
- 3- Centrifugeren
- 4- Pompen
- 5- Trommelreiniging
- 6- Synthetisch wassen en drogen

• U kunt subprogramma's kiezen door de symboolknoppen < > aan te raken.

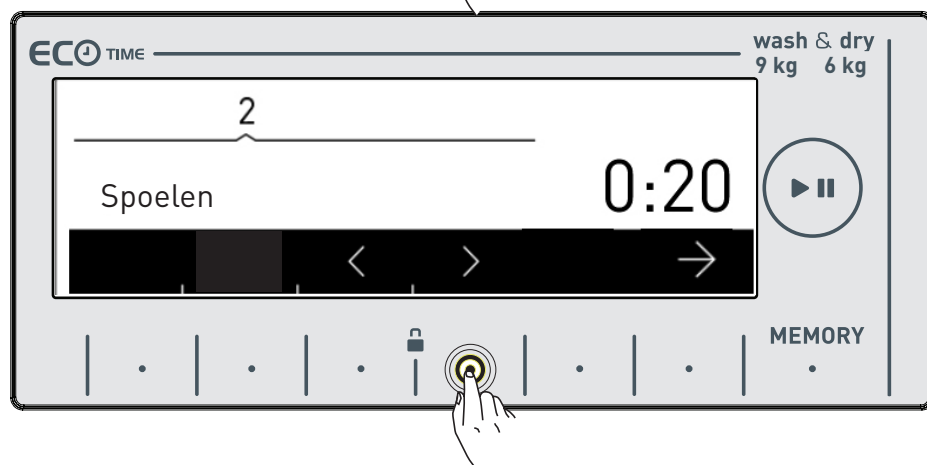
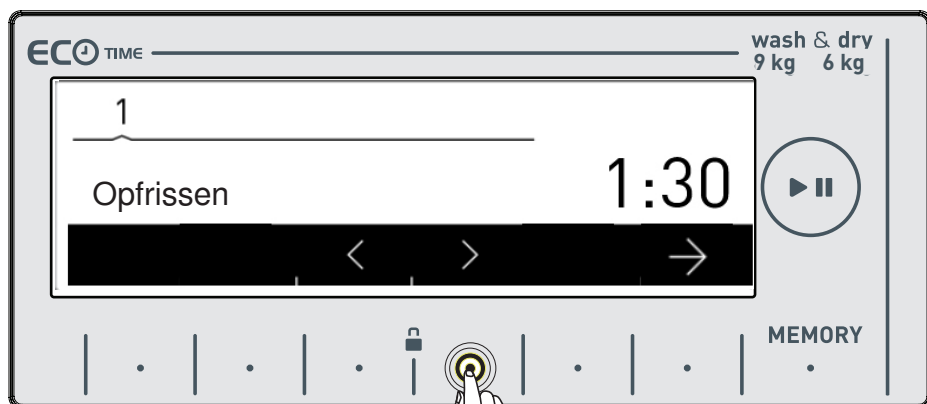
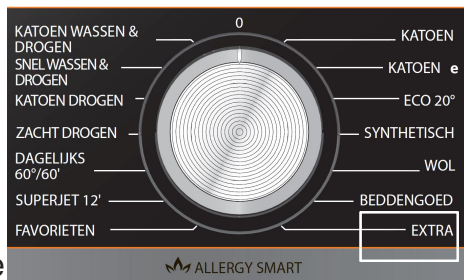

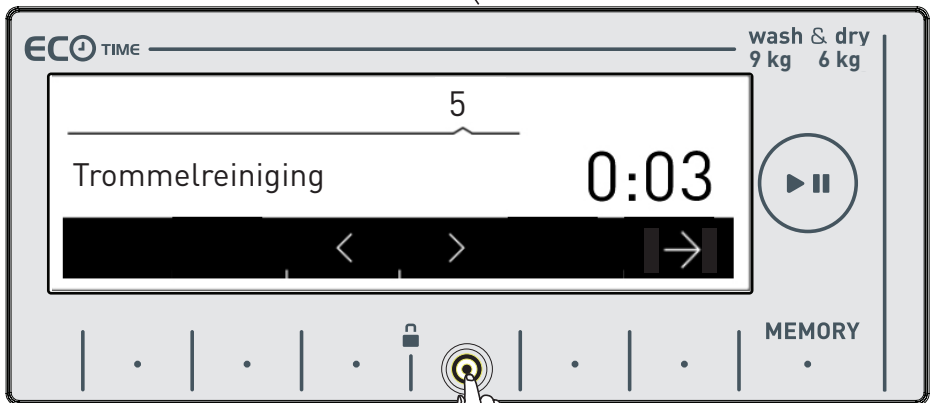



- U kunt het gewenste programma activeren door de knop van symbool → aan te raken.
- Nadat de keuze is geactiveerd gaat het elektronische scherm terug naar het hoofdscherm van het programma dat u automatisch heeft gekozen. U kunt op dit scherm de andere gewenste functies kiezen en de machine laten draaien door op de start/pauze-knop te drukken.

ONDERHOUD EN REINIGING VAN UW MACHINE



Let op!

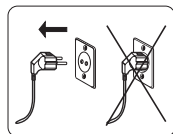

Trek de stekker van de machine uit het stopcontact als uw machine onderhoud of reiniging ondergaat.

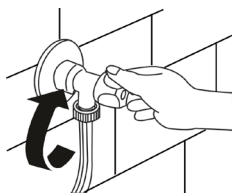

Draai de kraan van de watertoevoer dicht als uw machine onderhoud of reiniging ondergaat.



Let op!

Onderdelen van uw machine kunnen beschadigen als u reinigingsmiddelen met oplosmiddel gebruikt. Gebruik geen reinigingsmiddelen met oplosmiddel.

Watertoevoerfilters

Aan beide zijden van de kraan en beide uiteinden van de watertoevoerslang aan de watertoevoerslang van uw machine bevinden zich filters om te voorkomen dat vuil en vreemde substanties door het water in de machine terechtkomen. Als uw machine niet voldoende water kan opnemen ondanks dat de waterkraan openstaat, moeten deze filters worden schoongemaakt.

- Sluit de uiteinden van de watertoevoerslang af van zowel de kraan als de machine.

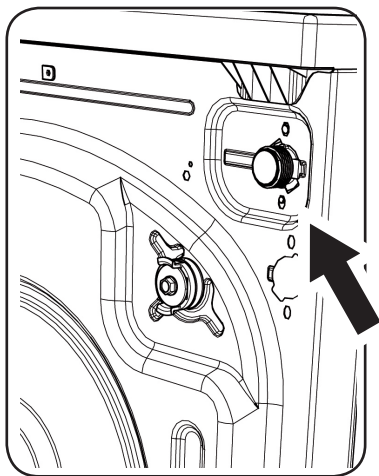

- Verwijder het filter uit de watertoevoerslang op uw machine met een tang. Reinig grondig met water en een borstel.

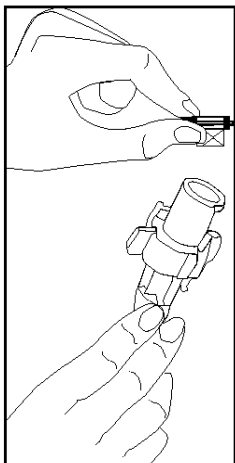

- Haal het filter aan de kant van de kraan en de kant van de watertoevoerslang met de hand los en reinig ze.
- Zet de filters na het reinigen weer juist op hun plek.

Onderhoud en reiniging van de wasmiddellade

• Uw wasmiddelen kunnen na verloop van tijd resten in de wasmiddellade en zijn uitsparing achterlaten. Verwijder de wasmiddellade regelmatig om de opgehoopte resten te verwijderen. Het verwijderen van de wasmiddellade uit zijn uitsparing:

* Trek de wasmiddellade volledig naar buiten.

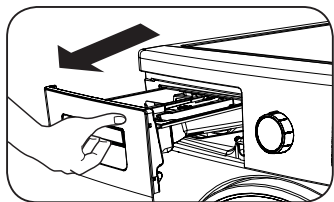

• Druk op het hieronder aangegeven gedeelte in de wasmiddellade die u volledig naar buiten heeft getrokken en trek nu nog verder en neem hem van zijn plek.

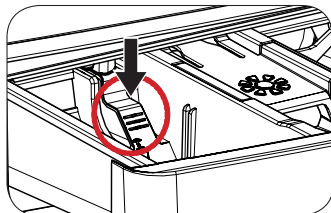
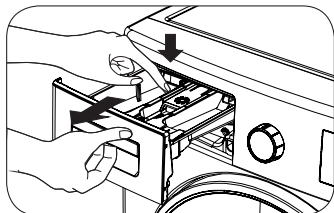

- Spoel uit met veel water en een borstel.
- Verzamel de resten in de uitsparing van de wasmiddellade, zodat ze niet in uw machine terechtkomen.
- Droog de wasmiddellade met een handdoek of droge doek en plaats hem terug.
- **Reinig uw wasmiddellade niet in de vaatwasmachine.**

Het apparaat voor vloeibaar wasmiddel (*)

Voor het reinigen en onderhoud van het apparaat voor vloeibaar wasmiddel verwijderd u het apparaat van zijn plek zoals in de onderstaande afbeelding is aangegeven en reinigt u grondig de resten van achtergebleven wasmiddel . Zet het apparaat terug. Zorg dat er geen resten in de sifon achterblijven.

(*) Afhankelijk van model

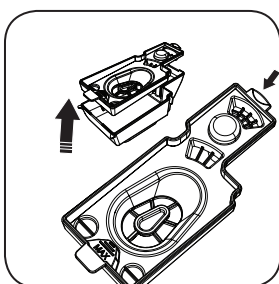
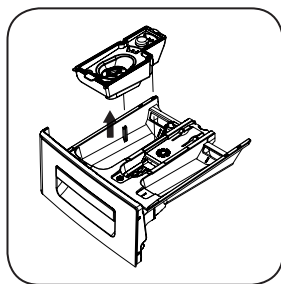

Sifondeksel

Het verwijderen van de wasmiddellade uit zijn uitsparing (zie pagina 99). Verwijder de sifonplug zoals getoond in de afbeelding en reinig de wasverzachterresten grondig. Zet de schone sifonplug terug. Controleer of het goed past.

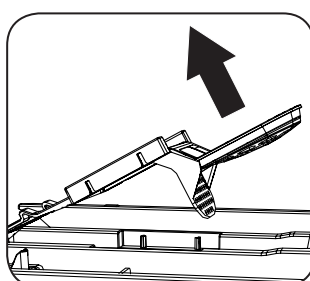
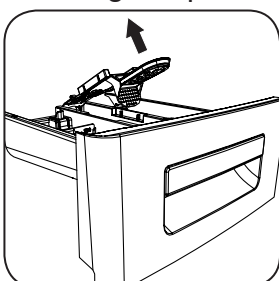
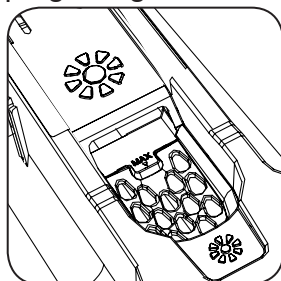

Trommelreiniging

Laat geen metalen delen zoals naalden, paperclips en munten achter in uw machine niet schuurt. Dit kan roestvorming in de trommel veroorzaken. Gebruik voor het verwijderen van dergelijke roestvlekken een reinigingsmiddel zonder chloor en volg de instructies van de reinigingsmiddelfabrikant op. Gebruik nooit schuurwol of soortgelijke harde materialen of roestvlekken te verwijderen.

Reiniging van de behuizing

Reinig de buitenkant van uw machine met een niet-schurend en niet-ontvlambaar reinigingsmiddel. Droog de machinebehuizing na het afspoelen met wat water af met een zachte en droge doek.

Onderhoud en reiniging van het pompfilter

Deze machine is uitgerust met een filtersysteem dat voorkomt dat draden van het wasgoed en andere kleine materialen na een volledige wascyclus tijdens de pompfunctie in de pomp terechtkomen. Zo wordt de pomp beschermd en zijn levensduur verlengd. Het wordt aanbevolen uw pompfilter iedere 2 maanden te reinigen.

Reinigen van het pompfilter:

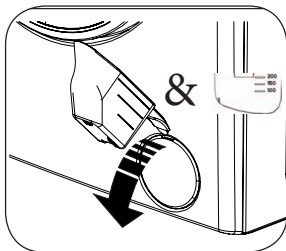

- Om de deksel van de pomp te openen kunt u de waspoederschep of de niveauplaat van het vloeibare wasmiddel dat met uw machine wordt geleverd gebruiken.

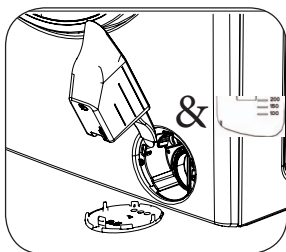

- Doe het eindstuk van het plastic gedeelte in het gat van de deksel en duw naar achteren.
De deksel wordt geopend.

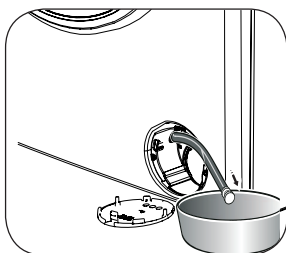

- Trek aan de zwarte rubberen slang en neem hem uit de klem, zet er een bak onder en verwijder de plug.

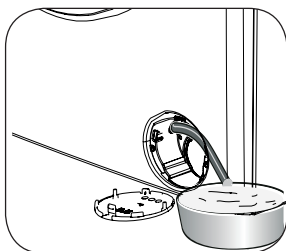

- Vang het afvoerwater op in de bak.

Opmerking: U zult afhankelijk van de hoeveelheid water in de machine de wateropvangbak een paar keer moeten legen.

- Doe na het afvoeren van het water de plug terug in de zwarte rubberen slang.
- Bevestig de zwarte rubberen slang terug in zijn klem.

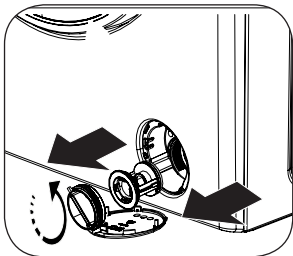

- Draai de filterdeksel tegen de wijzers van de klok in los en trek hem eruit.

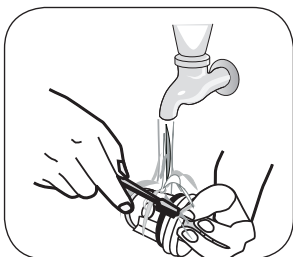

- Verwijder vreemde stoffen in het filter met een borstel.

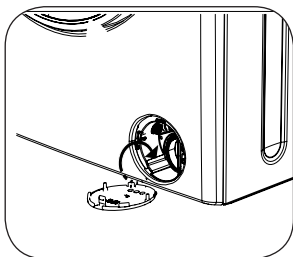

- Bevestig na het filter te hebben gereinigd de filterdeksel terug en draai deze met de wijzers van de klok mee vast.

- Let erop dat de filterdeksel water lekt als hij niet goed terug geplaatst is.

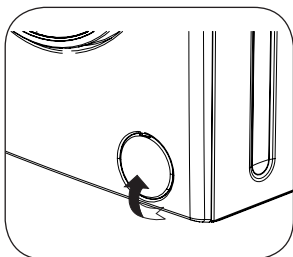

- U kunt de pompdeksel sluiten door de openingshandeling omgekeerd uit te voeren.

- Verzekert u ervan dat als u de pompdeksel dichtmaakt de delen aan de binnenkant van de deksel passen op de gaten in de voorkant van het paneel.

Probleemoplossing

Alle reparaties die uw machine nodig heeft moeten worden uitgevoerd door een erkend servicebedrijf. Als u machine gerepareerd moet worden of als u een kwestie inzake onderstaande informatie niet kunt oplossen, moet u:

- Trek de stekker van de machine uit het stopcontact.
- Draai de waterkraan dicht.
- Neem contact op met het dichtstbijzijnde erkende servicebedrijf.

STORING	MOGELIJKE OORZAAK	VERWIJDERINGSMETHODEN
Uw machine start niet.	Het is niet op het stopcontact aangesloten.	Steek de stekker in het stopcontact.
	Uw zekering is defect.	Vervang de zekering.
	Stroomtoevoer is afgesloten.	Controleer de stroomtoevoer.
	Start/pauze-knop is niet ingedrukt.	Druk op de start/pauze-knop.
	De programmaknop staat in de stop(uit)-stand.	Zet de programmaknop op de gewenste stand.
	De machinedeur is niet goed gesloten.	Sluit de machinedeur.
Er loopt geen water in de machine.	Uw kraan is dicht.	Draai de kraan open.
	Controleer de watertoevoerslang.	De watertoevoerslang kan gedraaid zijn.
	De watertoevoerslang kan verstopt zijn.	Reinig de filters van de watertoevoerslang.(*)
	Filter van het toevoerventiel is verstopt.	Reinig de filters van het toevoerventiel.(*)
	De machinedeur is niet goed gesloten.	Sluit de machinedeur.

(*) Zie pagina 98

STORING	MOGELIJKE OORZAAK	VERWIJDERINGSMETHODEN
Uw machine pompt niet leeg	De afvoerslang is verstopt of gedraaid.	Controleer de afvoerslang.
	Het pompfilter is verstopt.	Reinig het pompfilter.(**)
Uw machine trilt.	De voetjes van de machine zijn niet goed gesteld.	Verstel de voetjes van uw machine. (***)
	Transport Vergrendelbouten zijn niet verwijderd.	Verwijder de transportvergrendelbouten uit de machine (****)
	Uw machine bevat maar een kleine hoeveelheid wasgoed.	Dit voorkomt niet dat uw machine in werking treedt.
	Uw machine is overladen met wasgoed of het wasgoed is niet goed over de machine verdeeld.	Doe niet meer wasgoed in de machine dat de aanbevolen hoeveelheid en zorg dat de lading goed over de machine verdeeld is.
	Uw machine staat tegen een hard oppervlak.	Vermijd installatie van uw machine tegen een hard oppervlak. Als u uw machine installeert dient u 2 cm ruimte tussen de machine en de wanden of harde oppervlakken te laten.

(**) Zie pagina 101



(***) Zie pagina 23

(****) Zie pagina 21

STORING	MOGELIJKE OORZAAK	VERWIJDERINGSMETHODEN
Er is overmatige schuimvorming in de wasmiddellade.	Er is een overmatige hoeveelheid wasmiddel gebruikt.	Druk op de start/pauze-knop. Om de schuimvorming te verwijderen mengt u een lepel wasverzachter met een halve liter water en schenkt u dit mengsel in de wasmiddellade. Na 5-10 minuten drukt u weer op de start/pauze-knop. Pas in uw volgende wasbeurt de dosis wasmiddel aan.
	Verkeerd wasmiddel gebruikt.	Gebruik in uw machine wasmiddelen die zijn gemaakt voor automatische wasmachines.
Onbevredigend wasresultaat.	De vuilgraad van uw wasgoed komt niet overeen met het gekozen programma.	Kies een programma dat aansluit op de vuilgraad van uw wasgoed. (Zie pagina 78 voor de programmatabel)
	Er is onvoldoende wasmiddel gebruikt.	Pas de hoeveelheid wasmiddel aan op de hoeveelheid wasgoed en zijn vuilgraad.
	Uw machine bevat meer dan de maximale capaciteit wasgoed.	Laad uw machine met een hoeveelheid wasgoed die de maximale hoeveelheid niet overschrijdt.

STORING	MOGELIJKE OORZAAK	VERWIJDERINGSMETHODEN
Zodra de machine volstaat met water, wordt het water weggepompt.	Het uiteinde van de watertoevoerslang bevindt zich te laag ten opzichte van de machine.	Plaats de watertoevoerslang op een geschikte hoogte. (*****)
Tijdens het wassen komt er geen water in de trommel.	Geen storing. Het water bevindt zich in een gedeelte van de trommel dat u niet kunt zien.	-
Het wasgoed bevat wasmiddelresten.	Niet-opgeloste deeltjes van sommige wasmiddelen kunnen als witte stipjes aan uw wasgoed blijven kleven.	Voer een extra spoeling uit door uw machine op programma "Spoelen" in te stellen, of verwijder de stipjes nadat uw wasgoed is met behulp van een borstel.
Het wasgoed bevat wasmiddelresten.	Dit kan komen door olie, crème of zalf.	Voeg in de volgende wasbeurt de maximale hoeveelheid wasmiddel die is aanbevolen door de wasmiddelfabrikant toe.
Het centrifugerende wordt niet uitgevoerd of begint later.	Geen storing. Het controlesysteem voor niet goed verdeelde was is geactiveerd.	Het controlesysteem voor niet goed verdeelde was zal proberen uw wasgoed goed over de machine te verdelen. Het centrifugerende begint nadat uw wasgoed is verdeeld. Plaats de volgende keer het wasgoed goed verdeeld over de machine.

(*****) Zie pagina 27.

STORING	MOGELIJKE OORZAAK	VERWIJDERINGSMETHODEN
<p>Het ladingwaarsystem op het scherm werkt niet tijdens het laden van de machine.</p>	<p>Het wasgoed wordt in de machine geplaatst zonder een was- of droogprogramma te hebben gekozen.</p>	<p>Neem uw wasgoed uit de machine. Schakel de programmaknop naar de "ANNULEREN"-stand en kies opnieuw het programma dat u wilt selecteren. Laad het wasgoed in de machine en laat draaien.</p>
<p>Symbool  wordt op het scherm aangegeven en de machine draait niet.</p>	<p>Er bevindt zich meer wasgoed in de machine dan de maximale hoeveelheid wasgoed voor het was- of droogprogramma dat u heeft gekozen.</p>	<p> Neem het wasgoed uit de machine totdat het symbool verdwijnt</p>
<p>Wasgoed is nog vochtig na het drogen.</p>	<p>Er is geen geschikt droogprogramma gekozen. De maximaal toegestane hoeveelheid wasgoed voor het gekozen programma is mogelijk overschreden.</p>	<p>Kies een droogprogramma dat geschikt is voor uw wasgoed (zie pagina 78 voor de programmatafel)</p>

Automatische storingswaarschuwingen en wat er ondernomen moet worden

Uw machine is uitgerust met systemen die zowel de nodige voorzorgsmaatregelen kunnen nemen als u kunnen waarschuwen in geval van een storing door middel van een voortdurende zelfcontrole tijdens het wassen.

FOUTCODE



Check the door

**MOGELIJKE
STORING**

De machinedeur is open blijven staan.

WAT TE DOEN

Sluit de machinedeur.
Als uw machine de storing blijft weergeven, zet u de machine uit, trekt u de stekker uit en neemt u onmiddellijk contact op met de dichtstbijzijnde erkende service.

FOUTCODE



NO WATER

Check water
supply.



MOGELIJKE STORING

Waterafsluiting of lage waterdruk in de waterleiding.

WAT TE DOEN

- Waterkraan kan gesloten zijn. Controleren.
- De waterleiding kan afgesloten zijn. Controleren.
 - Zo ja, schakel de programmaknop naar de "ANNULEREN"-stand. U kunt een programma kiezen en u machine laten draaien nadat het water is toegevoegd.
- De waterdruk in de waterleiding kan laag zijn. Controleren.
- De watertoevoerslang kan gedraaid zijn. Controleren.
- De watertoevoerslang kan verstopt zijn.
 - Reinig de watertoevoerslang en toevoerventiefilters.(*)

Als het probleem aanhoudt, trekt u de stekker van de machine uit het stopcontact, draait u de kraan dicht en neemt u contact op met de dichtstbijzijnde erkende service.

(*) Zie pagina 98.

FOUTCODE**PUMP**

Unplug the machine.

**MOGELIJKE STORING**

De pomp is beschadigd, het pompfilter is verstopt of de elektrische aansluiting van de pomp is defect.

WAT TE DOEN

Reinig het pompfilter (**).
Neem contact op met het dichtstbijzijnde erkende servicebedrijf als het probleem aanhoudt. (*)

FOUTCODE**FILTER**

Check filter.

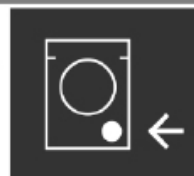
**MOGELIJKE STORING**

De pomp is beschadigd, het pompfilter is verstopt of de elektrische aansluiting van de pomp is defect.

WAT TE DOEN

- Het pompfilter kan verstopt zijn.
- Reinig het pompfilter. (**)
- Afvoerslang kan verstopt zijn of verdraaid.
- Controleer de afvoerslang.

Neem contact op met het dichtstbijzijnde erkende servicebedrijf als het probleem aanhoudt. (*)

(**) Zie pagina 101.

FOUTCODE



OVERFLOW

Close tap.



MOGELIJKE STORING

Uw machine bevat overmatig veel water.

WAT TE DOEN

Uw machine zal zelf het water wegpompen.
Doe de machine na het wegpompen uit en trek de
stekker uit het stopcontact. Draai de kraan dicht en
neem contact op met het dichtstbijzijnde erkende
servicebedrijf.

FOUTCODE



VOLTAGE

Out of range.



**MOGELIJKE
STORING**

Spanning stroomnet is hoog of laag.

WAT TE DOEN

Er kan een schommeling in de stroomtoevoer naar de machine bestaan. controleer of het stopcontact waarop uw machine is aangesloten geaard is. Laat een elektricien de stroomspanning die uw huis binnenkomt opmeten. Indien er geen probleem met de stroom is, trekt u de stekker van de machine uit het stopcontact en neemt u contact op met het dichtstbijzijnde servicebedrijf.

INDEX (paginanummer)

- A** Toevoegen van wasgoed (74)
 - Extra functies (55)
 - Verstelbare pootjes (19)
 - Wijzigen van machine-instellingen (32)
 - Verstellen van de pootjes (23)
 - Knoppen voor aanpassing en extra functies (28)
 - Extra functie antiallergisch (58)
- B** Voordat u uw machine in gebruik neemt (5)
 - Reiniging van de behuizing (100)
 - Verbrandingsgevaar (9)
- C** Annuleren van een programma (74)
 - Kinderslot (76)
 - Bedieningspaneel (28)
 - Correct gebruik (5)
 - Katoen (78)
 - Katoen drogen (87)
 - Huidige tijdsinstelling (38)
 - Kastdroog (51)
- D** Levensgevaar (10)
 - Uitsteltijd (63)
 - Wasmiddelcompartimenten (30)
 - Algemeen overzicht wasmiddellade (29)
 - Onderhoud en reiniging van de wasmiddellade (99)
 - Wasmiddelkeuze en plaatsen in de machine (48)
 - Trommelreiniging (100)
 - Drogen op tijdsduur (54)
 - Fijne was (81)
 - Dekbed (82)
 - Verwijdering van verpakking en de verantwoordelijkheid oor uw oude machine (16)

INDEX (paginanummer)

- E** Extra functie gemakkelijk strijken (59)
Ecotijdsinstelling (economische tijdsinterval) (36)
Extra functie economische tijdsinterval (60)
Elektrische aansluiting (25)
Uitleg van de wassymbolen (44)
Explosiegevaar (12)
Extra's (83-85)
Extra spoelfunctie (57)
Eco 20° 79
Foutcode (104-105-106-107-108)
- F** Risico op vallen en letsel (14)
Storing (104)
Brandgevaar (12)
Overstromingsgevaar (11)
Bevroren slangen (6)
Snel 60° 60 min. (86)
- G** Algemeen uiterlijk (18-19)
Algemene waarschuwingen (6)
Behoedzaam drogen (87)
- H** Hangdroog (52)
- I** Index (113, 114, 115, 116, 117)
Informatiescherm (28)
Strijkdroog (53)

INDEX (paginanummer)

- L** Taalkeuze-instelling (32)
- M** Onderhoud en reiniging van het pompfilter (97, 98, 99, 100)
Maximale capaciteit droog wasgoed (kg)
Maximale droogcapaciteit (20)
Functieknop geheugenopname (65)

- P** Verpakking en het milieu (16)
Onderbreken van het programma (74)
Plaatsen van het wasgoed in de machine (45)
Plaatsen van de machine en verstellen van de pootjes (23)
Extra voorwasfunctie (56)
Wasmiddelvak voor voorwas (30)
Programmakeuze (50)
Programmaknop (31)
Programmatabel (78-79-80-81-82-83-84-85-86-87-88-89)
Pomp 110

INDEX (paginanummer)

- R** Verwijdering van de oude machine (16)
Verwijderen van verpakkingsmateriaal (16)
Verwijderen van de transportvergrendelbouten (21)
Spoelen (84)
Oprissen (83)
- S** Veiligheidswaarschuwingen (9)
Helderheidsinstelling scherm (41)
Contrastinstelling scherm (41)
Kiezen van subprogramma's (synthetisch) (90)
Kiezen van subprogramma's (extra's) (94)
Kiezen van subprogramma's (fijne was) (92)
Sorteren van het wasgoed (43)
Centrifugeren (84)
Centrifugeersnelheid (20)
Start/pauze-knop (71-28)
Starten van het programma (71)
Superkort 12 min. (84)
Synthetisch (80)
Geluidsregeling (40)
Sifondeksel (100)

INDEX (paginanummer)

- T** Technische specificaties (20)
Probleemoplossing (103)
- W** Wassen en drogen 29 min. (88)
Aansluiting waterafvoer (27)
Aansluiting watertoevoer (26)
Watertoevoerfilters (98)
Waterdruk (20)
Wol (81)



Service
& Support

Visit our website:

www.sharphomeappliances.com

Or contact us:



You **Tube**